

EM-03M 2WIRE (H2050)

GB	Colour Video Doorphone Set
CZ	Sada barevného videotelefonu
SK	Sada farebného videotelefónu
PL	Zestaw wideodomofonowy
HU	Színes képernyős videotelefon-készlet
SI	Set barvnega videotelefona
RS HR BA ME	Komplet videotelefona u boji
DE	Farbvideotelefon-Set
UA	Комплект кольорового відеодомофону
RO MD	Set videotelefon color
LT	Spalvinio vaizdo telefono komplektas
LV	Krāsu videotālruna komplekts
EE	Värvivideofoni komplekt
BG	Комплект цветен видеодомофон

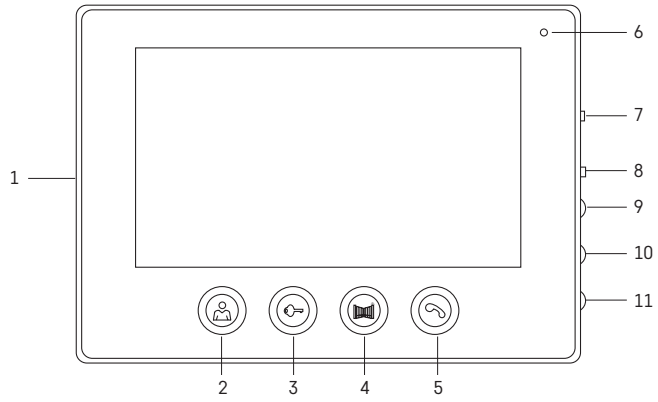



1

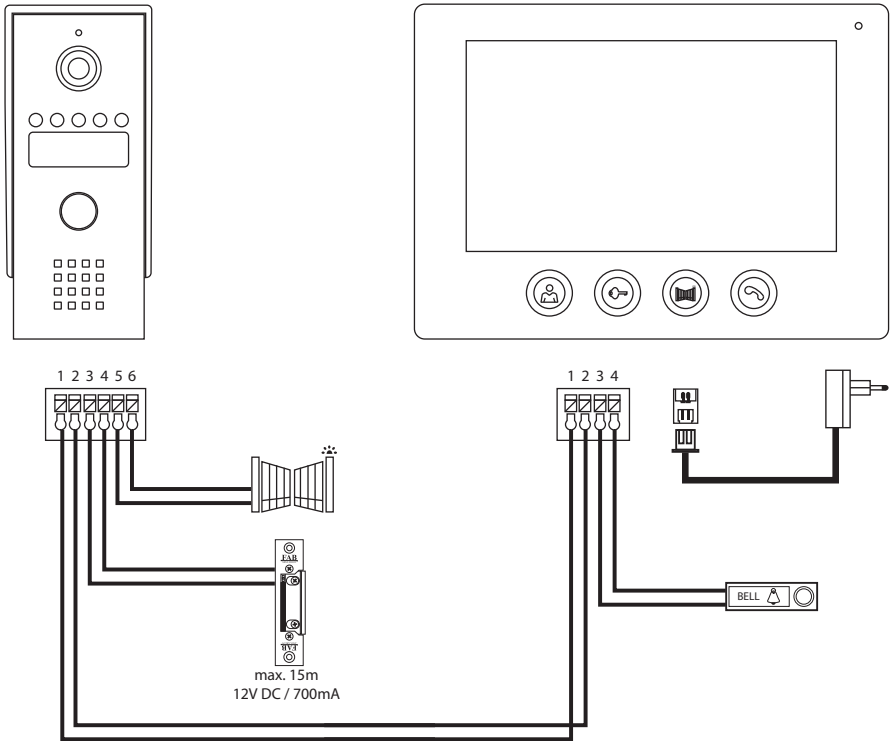

2

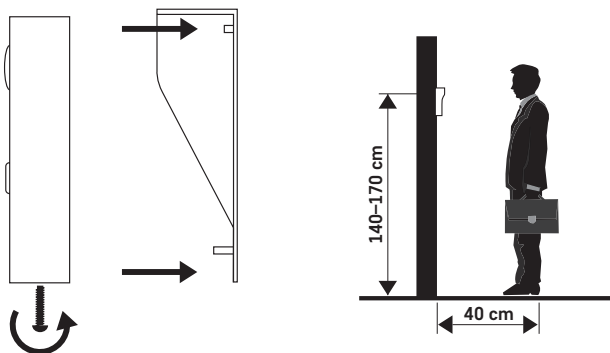

GB | Colour Video Doorphone Set

Safety Instructions and Warnings

 Read the user manual before using the device.

 Follow the safety instructions stated in the manual.

The product is designed to serve reliably for many years if used properly.

- Read the manual carefully before using this product.
- Do not place the product in locations prone to vibration and shocks – these may cause damage.
- Do not expose the product to excessive force, impacts, dust, high temperatures, rain or humidity – these may cause malfunction, shorten energy life and deform plastic parts.
- Do not place any open flame sources on the product, e.g. a lit candle, etc.
- Do not cover up or insert any objects in the product's vents.
- Do not use the product if the power cable or plug is damaged or if the connection of the plug to the socket is loose. Doing so may cause injury by electric current or cause fire due to a short circuit.
- Do not exceed the input voltage or use voltage other than specified for the product. Make sure the voltage listed on the product is identical to the voltage in your area.
- Do not disassemble, repair or modify the product. Have it repaired by the retailer you bought it from.
- Do not tamper with the internal electrical circuits of the product – doing so may damage the product and will automatically void the warranty.
- Do not replace any components of the product with non-original spare parts.
- To clean the product, use a slightly moistened soft cloth. Do not use solvents or cleaning agents – they could scratch the plastic parts and cause corrosion of the electrical circuits.
- Do not immerse the product in water or other liquids.
- Keep the product and its power cord out of reach of children. This product may be used by persons with impaired physical, sensory or mental capabilities or persons without experience and knowledge only if they are supervised or instructed in the safe use of the product and understand the risks that may occur.
- Do not leave the product running unsupervised. Always disconnect the product from power if you are about to leave it unsupervised.

Delivery Contents

1× video monitor
 1× mounting frame for video monitor
 1× door camera unit
 1× covering hood
 1× power supply unit
 mounting screws

Technical Description of the Video Monitor

see Fig. 1

- | | |
|-----------------------|------------------------|
| 1 – speaker | 7 – ringtone volume |
| 2 – view | 8 – ringtone selection |
| 3 – door lock control | 9 – gamma |
| 4 – gate control | 10 – image colour |
| 5 – accept/end call | 11 – voice volume |
| 6 – microphone | |

Installation

Choosing a Place for Installing the Monitor

Take into account the need for cables when choosing a place to install the device. It is recommended that the device be placed at eye level of the user.

Installation of Mounting Frame under Video Monitor

Place the frame on the mounting spot, mark out the locations for mounting holes and drill them into the wall. Sufficient space must remain in the centre of the frame for cables to the monitor (cable from the camera, power supply cable). Attach the frame using screws.

Connecting the Cables

Connect the door camera units to the monitor by plugging the cables into the labelled terminals on the monitor.

Hanging the Monitor

Gently press the monitor to the frame so that the protrusions lock into the opening at the rear of the monitor. Pushing the monitor slightly downwards will fix it in place.

Connecting the Device to the Power Grid

Connect the power supply to a grid which meets the 230 V/50 Hz parameters of the device.
Plug the power supply connector (output) into the prescribed socket at the rear of the video monitor.

Installation of the Door Camera Unit

see Fig. 3

Choose a suitable place for mounting and attach the mounting hood.

Pull the power supply cable through the mounting opening and connect it to the terminal at the rear of the door camera unit. Attach the connected door camera unit to the hood using the enclosed screws.

Door Camera Unit on Plaster

Apply a layer of silicone between the wall and the door camera unit to prevent ingress of humidity under the door camera unit. The silicone should be applied on the top and the sides. The bottom side must be left open to allow humid air from exiting the space under the door camera unit.

Parameters of Interlinking Cables

We recommend using a **high-quality** RVV/CYSY cable for communication:

Distance <50 m: 2× 0.5 mm²

Distance >50 m: 2× 1 mm²

To control the door lock – 12 V DC out: RVV/CYSY cable: 2× 1.0 mm²

To control the gate – zero voltage contact: RVV/CYSY cable: 2× 1.0 mm²

Basic Operation of the Device

To ring the bell and call up the image from the door camera unit on the videophone, press the button on the door camera unit. Audio from outside will also be transmitted to the monitor.



To accept a call, press this button on the monitor:



To immediately call up the image from the door camera unit and CCTV camera, press this button:



Press the UNLOCK button to unlock the corresponding door or to open the gate



Maintenance of the Device

The device is low-maintenance. It is recommended, based on the condition of the device, to occasionally wipe the device down with a moistened cloth.

Attention!

Before cleaning, the device must be disconnected from power!

FAQ

The device does not work

Check the cables and the connection of the power supply to the grid.

If you used an extension cable on the power supply cord, check that the polarity is correct. Measure the power supply with a multimeter. The output voltage on the connector should be 15 V DC (+/- 1 V).

The image/sound is not clear, the device does not ring

Remove the monitor or the door camera unit and connect it using a short cable to eliminate the possibility of a interrupted conductor in the house.

Then check the image and sound settings (brightness, contrast, colour, volume).

The lens steams up

This occurs mainly during cold weather, where condensation occurs due to the temperature difference between the wall and the door camera unit itself. If water condenses on the lens, we recommend thoroughly drying the door camera unit and adjusting the installation.

Spontaneous ringing

Spontaneous ringing is caused by moisture entering the door camera unit. Water short-circuits the contacts on the lock switch and the device will start ringing on its own. We recommend dismantling the door camera unit, drying it thoroughly and spraying it with a water repellent for electronics.

High-pitched noise (feedback)

The source of feedback is the scattering of output sound from the door camera unit. The sound scatters and is fed back into the microphone, where it is further amplified.

You can solve this by decreasing the microphone sensitivity and speaker volume.

In door units with adjustable elements, you can do this by turning the potentiometers.

In units without these control elements, you can reduce the microphone volume mechanically by a piece of soft foam.

The device does not open the lock

Check that the cabling is intact.

Measure the voltage on the lock terminals using a multimeter.

The lock requires a voltage of 12 V to trigger. If the value is lower, use stronger conductors for the lock control.

Sudden decrease in microphone sensitivity

Check the cleanliness of the microphone opening, or clean it gently with a thin, blunt object.

Be careful not to damage the microphone!



Do not dispose with domestic waste. Use special collection points for sorted waste. Contact local authorities for information about collection points. If the electronic devices would be disposed on landfill, dangerous substances may reach groundwater and subsequently food chain, where it could affect human health.

EMOS spol. s r. o. declares that the EM-03M 2WIRE (H2050) is in compliance with the essential requirements and other relevant provisions of Directive. The device can be freely operated in the EU. The Declaration of Conformity can be found at <http://www.emos.eu/download>.

CZ | Sada barevného videotelefonu

Bezpečnostní pokyny a upozornění



Před použitím zařízení prostudujte návod k použití.



Dbejte bezpečnostních pokynů uvedených v tomto návodu.

Výrobek je navržen tak, aby při vhodném zacházení spolehlivě sloužil řadu let.

- Než začnete s výrobkem pracovat, pozorně si přečtěte uživatelský manuál.
- Neumísťujte výrobek do míst náchylných k vibracím a otřesům – mohou způsobit jeho poškození.
- Nevystavujte výrobek nadměrnému tlaku, nárazům, prachu, vysoké teplotě nebo vlhkosti – mohou způsobit poruchu funkčnosti výrobku, kratší energetickou výdrž a deformaci plastových částí.
- Neumísťujte na výrobek žádné zdroje otevřeného ohně, např. zapálenou svíčku apod.
- Nezakrývejte a nevsunujte do větracích otvorů výrobku žádné předměty.
- Je-li napájecí kabel nebo zástrčka poškozena, nebo je-li zástrčka k elektrické zásuvce připojena volně, výrobek nepoužívejte. Může dojít k úrazu elektrickým proudem nebo k požáru v důsledku zkratu.
- Nepřekračujte výstupní napětí ani nepoužívejte jiné napájení, než je specifikováno na výrobku. Přesvědčte se, zda je napětí, uvedené na výrobku, shodné s napětím ve vaší oblasti.
- Výrobek nerozebírejte, neopravujte, ani jej neupravujte. Předejte jej k opravě prodejci, u kterého jste jej zakoupili.
- Nezasahujte do vnitřních elektrických obvodů výrobku – můžete jej poškodit a automaticky tím ukončit platnost záruky.
- Žádné součásti výrobku nenahrazujte neoriginálními náhradními díly.
- K čištění používejte mírně navlhčený jemný hadřík. Nepoužívejte rozpouštědla ani čistící přípravky – mohly by se poškrábat plastové části a narušit elektrické obvody.
- Výrobek neponořujte do vody ani jiných kapalin.
- Tento výrobek a jeho šňůru uchovávejte mimo dosah dětí. Tento výrobek mohou používat osoby se sníženými fyzickými, smyslovými nebo duševními schopnostmi nebo bez zkušeností a znalostí, jen pokud jsou pod dohledem nebo pokud byly instruovány o bezpečném použití výrobku a chápou rizika, k nimž může dojít.
- Výrobek nenechávejte během provozu bez dozoru. Výrobek vždy odpojte od přívodu proudu v případě, že jej ponecháte bez dozoru.

Obsah dodávky

Video monitor 1 ks
Montážní rámeček pro video monitor 1 ks
Dveřní kamerová jednotka 1 ks
Krycí stříška 1 ks
Napájecí zdroj 1 ks
Upevňovací šrouby

Technický popis video monitoru

viz obr. 1

- | | |
|------------------------------|-----------------------|
| 1 – reproduktor | 7 – hlasitost melodie |
| 2 – náhled | 8 – volba vyzvánění |
| 3 – ovládání dveřního zámku | 9 – jas obrazu |
| 4 – ovládání brány | 10 – barva obrazu |
| 5 – příjem / ukončení hovoru | 11 – hlasitost hovoru |
| 6 – mikrofon | |

Instalace

Určení místa instalace monitoru

Zvolte místo na instalaci přístroje i s ohledem na vedení kabelů. Doporučuje se umístění přístroje cca ve výšce očí uživatele.

Instalace montážního rámečku pod video monitor

Na místo montáže přiložte rámeček, označte si místa montážních otvorů a vyvrtejte je. Uprostřed držáku je nutno vytvořit dostatečně velký otvor pro přivedení kabelů k monitoru (kabel od kamery, kabel napájecího zdroje). Připevněte rámeček pomocí šroubů.

Připojení kabelů

Dveřní kamerovou jednotku připojte k monitoru kabely, které zasunete do popsanych svorek na monitoru.

Zavěšení monitoru

Monitor mírně přitlačte k rámečku tak, aby výstupky zapadly do otvoru na zadní straně monitoru. Mírným zatlačením monitoru směrem dolů dojde k jeho upevnění.

Zapojení přístroje do sítě

Napájecí zdroj zapojte do sítě, která vyhovuje parametrům přístroje 230 V/50 Hz.

Napájecí konektor (výstup zdroje) připojte do popsané zdířky na zadní straně video monitoru.

Způsob montáže dveřní kamerové jednotky

viz obr. 3

Zvolte vhodné místo pro montáž a zde připevněte montážní stříšku.

Montážním otvorem protáhněte přírodní kabel a zapojte jej do svorkovnice na zadní straně dveřní kamerové jednotky.

Připojenou dveřní kamerovou jednotku přišroubujte pomocí přiložených šroubů ke stříšce.

Dveřní kamerová jednotka na omítce

Mezi zeď a dveřní kamerovou jednotku naneste vrstvu silikonu, která zamezí vnikání vlhka pod dveřní kamerovou jednotku. Silikon by měl být na horní a bočních stěnách. Spodní musí být volná pro odchod vlhkého vzduchu z prostoru pod dveřní kamerovou jednotku.

Parametry propojovacího vedení

Doporučujeme pro komunikaci propojit kvalitním kabelem RVV/CYSY:

Vzdálenost <50 m: 2× 0,5 mm²

Vzdálenost >50 m: 2× 1 mm²

Pro ovládání dveřního zámku – výstup 12 V DC: kabel RVV/CYSY: 2× 1,0 mm²

Pro ovládání brány – beznapětový kontakt: kabel RVV/CYSY: 2× 1,0 mm²

Základní obsluha zařízení

Pro zazvonění a vyvolání obrazu na videotelefonu z dveřní kamerové jednotky, stiskněte tlačítko na dveřní kamerové jednotce. Zvuk z venku bude rovněž přenesen na monitor.



Pro přijetí hovoru stiskněte na monitoru tlačítko:



Pro okamžité vyvolání obrazu z dveřní kamerové jednotky stiskněte tlačítko:



Stiskněte tlačítka ODEMKNOUT pro odemčení příslušných dveří nebo otevření brány.



Údržba zařízení

Monitor je nenáročný na údržbu. Doporučuje se občas, podle stupně znečištění přístroje, otřít jej vlhkým hadříkem.

Pozor!

Přístroj je nutno před čištěním uvést do beznapětového stavu odpojením síťového přívodu ze sítě!

FAQ

Zařízení nefunguje

Zkontrolujte kabelové vedení a zapojení zdroje do sítě.

Pokud kabel ze zdroje prodlužujete, zkontrolujte správnou polaritu. Zdroj změřte multimetrem. Hodnota výstupního napětí na konektoru je 15 V DC (+/- 1 V).

Zařízení nemá čistý obraz/zvuk, nezvoní

Monitor, či dveřní kamerovou jednotku svěste a propojte krátkým kabelem, pro vyloučení přerušení vodiče v domě.

Dále zkontrolujte nastavení parametrů obrazu a zvuku (jas, kontrast, barvu, hlasitost).

Objektiv se rosí

K tomuto jevu dochází zejména v chladném období, kdy ke kondenzaci dochází vlivem rozdílu teplot mezi zdí a samotnou dveřní kamerovou jednotkou. V případě kondenzace doporučujeme důkladně vysušit dveřní kamerovou jednotku a provést úpravu instalace.

Samovolné vyzvánění

Samovolné vyzvánění způsobuje vniknutí vlhkosti do dveřní kamerové jednotky. Voda zkratuje kontakty spínače zámku a přístroj zvoní samovolně. Doporučujeme odmontovat dveřní kamerovou jednotku, důkladně ji vysušit a nastříkat vodoodpudivým lakem na elektroniku.

Pískání (zpětná vazba)

Zdrojem zpětné vazby je třštění vystupujícího zvuku dveřní kamerové jednotky. Zvuk se roztrhává a vrací se do mikrofonu, kde se dále zesiluje.

Odstranění tohoto jevu lze provést snížením citlivosti mikrofonu a hlasitosti reproduktoru.

U dveřních stanic, které mají nastavitelné členy, lze toto nastavit pootočením potenciometrů.

U stanic bez regulace lze provést mechanické ztlumení mikrofonu kouskem molitanové pěny.

Neotevírá zámek

Překontrolujte celistvost vedení.

Pomocí multimetru změřte napětí na svorkách zámku.

Zámek potřebuje pro spouštění napětí 12 V. Pokud je tato hodnota nižší, doporučujeme použít silnější vodiče pro ovládání zámku.

Náhlý pokles citlivosti mikrofonu

Zkontrolujte čistotu otvoru pro mikrofon, případně jej tenkým tupým předmětem lehce pročistěte.

Při neopatrném postupu hrozí poškození mikrofonu!



Nevyhazujte elektrické spotřebiče jako netříděný komunální odpad, použijte sběrná místa tříděného odpadu. Pro aktuální informace o sběrných místech kontaktujte místní úřady. Pokud jsou elektrické spotřebiče uloženy na skládkách odpadků, nebezpečné látky mohou prosakovat do podzemní vody a dostat se do potravního řetězce a poškodovat vaše zdraví.

EMOS spol. s r. o. prohlašuje, že EM-03M 2WIRE (H2050) je ve shodě se základními požadavky a dalšími příslušnými ustanoveními směrnice. Zařízení lze volně provozovat v EU. Prohlášení o shodě lze najít na webových stránkách <http://www.emos.eu/download>.

SK | Sada farebného videotelefónu

Bezpečnostné pokyny a upozornenia



Pred použitím zariadenia preštudujte návod na použitie.



Dbajte na bezpečnostné pokyny uvedené v tomto návode.

Výrobok je navrhnutý tak, aby pri vhodnom zachádzaní spoľahlivo slúžil radu rokov.

- Než začnete s výrobkom pracovať, pozorne si prečítajte užívateľský manuál.
- Neumiestňujte výrobok do miest náchylných k vibráciám a otrasom – môžu spôsobiť jeho poškodenie.
- Nevystavujte výrobok nadmernému tlaku, nárazom, prachu, vysokej teplote alebo vlhkosti – môžu spôsobiť poruchu funkčnosti výrobku, kratšiu energetickú výdrž a deformáciu plastových častí.
- Neumiestňujte na výrobok žiadne zdroje otvoreného ohňa, napr. Zapálenú sviečku a pod.
- Nezakrývajte a nevsunujte do vetracích otvorov výrobku žiadne predmety.
- Ak je napájací kábel alebo zástrčka poškodená, alebo ak je zástrčka k elektrickej zásuvky pripojená voľne, výrobok nepoužívajte. Môže dôjsť k úrazu elektrickým prúdom alebo k požiaru v dôsledku skratu.
- Neprekračujte výstupné napätie ani nepoužívajte iné napájanie, ktoré je špecifikované na výrobku. Presvedčte sa, či je napätie uvedené na výrobku zhodné s napätím vo vašej oblasti.
- Výrobok nerozoberajte, neopravujte, ani ho neupravujte. Predajte ho k oprave predajcovi, u ktorého ste ho zakúpili.

- Nezasahujte do vnútorných elektrických obvodov výrobku – môžete ho poškodiť a automaticky tím ukončiť platnosť záruky.
- Žiadane súčasti výrobku nenahrádzajte neoriginálnymi náhradnými dielmi.
- K čisteniu používajte mierne navlhčenú jemnú handričku. Nepoužívajte rozpúšťadlá ani čistiace prípravky – mohli by sa poškriabať plastové časti a narušiť elektrické obvody.
- Výrobok neponárajte do vody ani iných kvapalín.
- Tento výrobok a jeho šnúru uchovávajte mimo dosah detí. Tento výrobok môžu používať osoby so zníženými fyzickými, zmyslovými alebo duševnými schopnosťami alebo bez skúseností a znalostí, len pokiaľ sú pod dohľadom alebo pokiaľ boli inštruovaní o bezpečnom použití výrobku a chápu riziká, k nim môže dôjsť.
- Výrobok nechávajte behom prevádzky bez dozoru. Výrobok vždy odpojte od prívodu prúdu v prípade, že jej ponecháte bez dozoru.

Obsah dodávky

Video monitor 1 ks
 Montážny rámček pre video monitor 1 ks
 Dverná kamerová jednotka 1 ks
 Krycia strieška 1 ks
 Napájací zdroj 1 ks
 Upevňovacie šróby

Technický popis video monitoru

pozri obr. 1

- | | |
|------------------------------|-----------------------------|
| 1 – reproduktor | 7 – hlasitosť melódie |
| 2 – náhľad | 8 – voľba vyzváňacieho tónu |
| 3 – ovládanie dverného zámku | 9 – jas obrazu |
| 4 – ovládanie brány | 10 – farba obrazu |
| 5 – príjem/ukončenie hovoru | 11 – hlasitosť hovoru |
| 6 – mikrofón | |

Inštalácia

Určenie miesta inštalácie monitoru

Zvoľte miesto na inštaláciu prístroja aj s ohľadom na vedenie káblov. Doporučuje sa umiestnenie prístroja cca vo výške očí užívateľa.

Inštalácia montážneho rámčeka pod video monitor

Na miesto montáže priložte rámček a naznačte si miesta montážnych otvorov a vyvrtajte ich. Uprostred držiaku je nutné vytvoriť dostatočne veľký otvor pre privedenie káblov k monitoru (kábel od kamery, kábel napájacieho zdroje). Pripevnite rámček pomocou šróbov.

Pripojenie káblov

Dverné kamerové jednotky pripojte k monitoru káblami, ktoré zasuňte do popísaných svoriek na monitore.

Zavesenie monitoru

Monitor mierne pritlačte k rámčeku tak, aby výstupky zapadli do otvoru na zadnej strane monitoru. Miernym zatlačením monitoru smerom dole dôjde k jeho upevneniu.

Zapojenie prístroja do siete

Napájací zdroj zapojte do siete, ktorá vyhovuje parametrom prístroja 230 V/50 Hz.

Napájací konektor (výstup zdroja) pripojte do popísanej zdierky na zadnej strane video monitoru.

Spôsob montáže dvernej kamerovej jednotky

pozri obr. 3

Zvoľte vhodné miesto pre montáž, kde pripevníte montážnu striešku.

Montážnym otvorom pretiahnite prívodný kábel a zapojte ho do svorkovnice na zadnej strane dvernej kamerovej jednotky.

Pripojenú dvernú kamerovú jednotku priskrutkujte pomocou priložených skrutiek na striešku.

Dverná kamerová jednotka na omietke

Medzi stenu a dvernú kamerovú jednotku naneste vrstvu silikónu, ktorá zamedzí vnikaniu vlhka pod dvernú kamerovú jednotku. Silikón by mal byť na hornej a bočných stenách. Spodná stena musí byť voľná pre odchod vlhkého vzduchu z priestoru pod dvernou kamerovou jednotkou.

Parametre prepojavacieho vedenia

Pre komunikáciu odporúčame prepojiť **kvalitným káblom** RVV/CYSY:

Vzdialenosť <50 m: 2× 0,5 mm²

Vzdialenosť >50 m: 2× 1 mm²

Pre ovládanie dverného zámku – výstup 12 V DC: kábel RVV / CYSY: 2× 1,0 mm²

Pre ovládanie brány – beznapätový kontakt: kábel RVV / CYSY: 2× 1,0 mm²

Základná obsluha zariadenia

Pre zazvonenie a vyvolanie obrazu na videotelefóne z dvernej kamerovej jednotky stlačte tlačidlo na dvernej kamerovej jednotke. Zvuk z vonku bude taktiež prenesený na monitor.

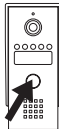

Pre prijatie hovoru stlačte na monitore tlačidlo:



Pre okamžité vyvolanie obrazu z dvernej kamerovej jednotky stlačte tlačidlo:



Stlačte tlačidlá ODOMKNÚŤ pre odomknutie príslušných dverí alebo otvorenie brány



Údržba zariadenia

Monitor je nenáročný na údržbu. Doporučuje sa občas, podľa stupňa znečistenia prístroja, utrieť ho vlhkou handričkou.

Pozor!

Prístroj je nutné pred čistením uviesť do bez napätového stavu odpojením sieťového prívodu zo siete!

FAQ

Zariadenie nefunguje

Skontrolujte káblové vedenie a zapojenia zdroja do siete.

Pokiaľ kábel zo zdroja predlžujete, skontrolujte správnu polaritu. Zdroj zmerajte multimetrom. Hodnota výstupného napätia na konektore je 15 V DC (+/- 1 V).

Zariadenie nemá čistý obraz/zvuk, nezvoní

Monitor, či dvernú kamerovú jednotku zveste a prepojte krátkym káblom pre vylúčenie prerušenia vodiča v dome. ďalej skontrolujte nastavenie parametrov obrazu a zvuku (jas, kontrast, farba, hlasitosť).

Objektív sa rosí

K tomuto javu dochádza najmä v chladnom období, kedy ku kondenzácií dochádza vplyvom rozdielu teplôt medzi stenou a samotnou dvernou kamerovou jednotkou. V prípade kondenzácie doporučujeme dôkladne vysušiť dvernú kamerovú jednotku a vykonať úpravu inštalácie.

Samovoľné vyzváňanie

Samovoľné vyzváňanie spôsobuje vniknutie vlhkosti do dvernej kamerovej jednotky. Voda skratuje kontakty spínače zámku a prístroj zvoní samovoľne. Doporučujeme odmontovať dvernú kamerovú jednotku, dôkladne ju vysušiť a nastriekať vode odporúvaným lakom na elektroniku.

Pískanie (spätňá väzba)

Zdrojom spätnej väzby je trieštenie vystupujúceho zvuku dvernej kamerovej jednotky. Zvuk sa roztriešti a vracia sa do mikrofónu, kde sa ďalej zosilňuje.

Odstránenie tohoto javu možno previesť znížením citlivosti mikrofónu a hlasitosti reproduktoru.

Pri dverných stanicach, ktoré majú nastaviteľné členy, možno toto nastaviť pootočením potenciometrov.

Pri dverných stanicach bez regulácie možno vykonať mechanické zatlmenie mikrofónu kúskom molitanovej peny.

Neotvára zámok

Prekontrolujte celistvosť vedenia.

Pomocou multimetra zmerajte napätie na svorkách zámku.

Zámok potrebuje pre spustenie napätie 12 V. Pokiaľ je táto hodnota nižšia, doporučujeme použiť sivejšie vodiče pre ovládanie zámku.

Náhly pokles citlivosti mikrofónu

Skontrolujte čistotu otvoru pre mikrofón, prípadne ho tenkým tupým predmetom zľahka prečistite.

Pri neopatrnom postupe hrozí poškodenie mikrofónu!



Nevyhadzujte elektrické spotrebiče ako netriedený komunálny odpad, použite zberné miesta triedeného odpadu. Pre aktuálne informácie o zberných miestach kontaktujte miestne úrady. Pokiaľ sú elektrické spotrebiče uložené na skládkach odpadkov, nebezpečné látky môžu presakovať do podzemnej vody a dostať sa do potravinového reťazca a poškodzovať vaše zdravie.

EMOS spol. s r. o. prehlasuje, že EM-03M 2WIRE (H2050) je v zhode so základnými požiadavkami a ďalšími príslušnými ustanoveniami smernice. Zariadenie je možné voľne prevádzkovať v EÚ. Prehlásenie o zhode možno nájsť na webových stránkach <http://www.emos.eu/download>.

Zalecenia bezpieczeństwa i ostrzeżenia

 **Przed użyciem należy uważnie przeczytać instrukcję użytkownika.**

 **Należy przestrzegać zaleceń bezpieczeństwa zawartych w tej instrukcji.**

Wyrób jest zaprojektowany tak, aby przy właściwym obchodzeniu się z nim mógł służyć przez wiele lat.

- Przed uruchomieniem wyrobu prosimy uważnie przeczytać instrukcję użytkownika.
- Wyrobu nie umieszczamy w miejscach narażonych na wibracje i wstrząsy – mogą spowodować jego uszkodzenie.
- Wyrobu nie narażamy na nadmierne naciski i uderzenia, pył, wysoką temperaturę albo wilgotność – mogą one spowodować uszkodzenie wyrobu, zwiększony pobór prądu, uszkodzenie baterii i deformację plastikowych części.
- Na wyrobie nie ustawiamy żadnych źródeł otwartego ognia, na przykład zapalanej świeczki, itp.
- Do otworów wentylacyjnych w wyrobie nie wsuwamy żadnych przedmiotów.
- Jeżeli przewód zasilający albo wtyczka są uszkodzone albo, jeżeli wtyczka nie daje się dobrze włączyć, nie korzystamy dłużej z tego wyrobu. Może dojść do porażenia prądem elektrycznym albo do pożaru na skutek zwarcia.
- Nie przekraczamy napięć znamionowych i nie korzystamy z innego zasilania, niż jest wyspecyfikowane na wyrobie. Sprawdzamy, czy napięcie zaznaczone na wyrobie jest zgodne z napięciem w miejscu, w którym ma być użytkowany.
- Wyrobu nie rozbieramy, nie naprawiamy i nie przerabiamy we własnym zakresie. W razie konieczności naprawy przekazujemy go do sprzedawcy, u którego został zakupiony.
- Nie ingerujemy do wewnętrznych elektronicznych obwodów w wyrobie – możemy go uszkodzić i utracić uprawnienia gwarancyjne.
- Żadnych części wyrobu nie zastępujemy nieoryginalnymi częściami zamiennymi.
- Do czyszczenia używamy lekko zwilżoną, delikatną ściereczkę. Nie korzystamy z rozpuszczalników, ani z preparatów do czyszczenia – mogą one podrapać plastikowe części i uszkodzić obwody elektroniczne.
- Wyrobu nie wolno zanurzać do wody, ani do innych cieczy.
- Ten wyrób i jego przewód zasilający należy przechowywać poza zasięgiem dzieci. Z tego wyrobu mogą korzystać osoby o ograniczonych możliwościach fizycznych, umysłowych albo intelektualnych oraz bez odpowiedniego doświadczenia i wiedzy, ale tylko wtedy, jeżeli są pod nadzorem albo, jeżeli zostały poinstruowane o zasadach bezpiecznego korzystania z wyrobu i rozumieją zagrożenia, które mogą z tego powodu wyniknąć.
- Wyrobu podczas pracy nie pozostawiamy bez dozoru. Jeżeli wyrób ma być pozostawiony bez dozoru, to należy odłączyć od niego doprowadzenie prądu.

Zawartość opakowania

Monitor 1 szt.

Ramka montażowa do monitora 1 szt.

Jednostka z kamerą do drzwi 1 szt.

Daszek ochronny 1 szt.

Zasilacz 1 szt.

Wkręty mocujące

Opis techniczny monitora

patrz rys. 1

- | | |
|-----------------------------------|------------------------------|
| 1 – głośnik | 7 – głośność melodyjki |
| 2 – podgląd | 8 – wybór sygnału dzwonienia |
| 3 – sterowanie zamka w drzwiach | 9 – jasność obrazu |
| 4 – sterowanie bramy | 10 – kolor obrazu |
| 5 – odebranie/zakończenie rozmowy | 11 – głośność rozmowy |
| 6 – mikrofon | |

Instalacja

Wybór miejsca do instalacji monitora

Miejsce do instalacji urządzenia wybieramy z uwzględnieniem możliwości prowadzenia przewodów. Zalecamy umieszczenie urządzenia w przybliżeniu na wysokości oczu użytkownika.

Instalacja ramki montażowej pod monitor

W miejscu montażu przykładamy ramkę, zaznaczamy miejsca otworów montażowych i wiercimy je. W środku uchwytu trzeba wykonać dostatecznie duży otwór do przeprowadzenia przewodów do monitora (przewód od kamery, przewód od zasilacza). Uchwyt przymocowujemy za pomocą śrub.

Podłączenie przewodów

Jednostki z kamerą montowane przy drzwiach podłączamy do monitora przewodami, które przykręcamy do zacisków opisanych w monitorze.

Zawieszanie monitora

Monitor lekko dociskamy do uchwytu tak, aby zaczepy trafiły do otworów na tyle monitora. Lekkie dociśnięcie i przesunięcie monitora w dół spowoduje jego zamocowanie.

Podłączenie urządzenia do sieci

Zasilacz podłączamy do sieci, która odpowiada parametrom urządzenia 230 V/50 Hz.

Złącze zasilające (wyjście zasilacza) podłączamy do opisanych zacisków w tylnej części monitora.

Sposób montażu jednostki z kamerą przy drzwiach

patrz rys. 3

Wybierz odpowiednie miejsce do montażu i umocuj tam daszek.

Przez otwór montażowy przeciągamy przewód i podłączamy go do listwy zaciskowej w tylnej części jednostki z kamerą, która jest instalowana przy drzwiach.

Podłączoną jednostkę z kamerą przeznaczoną do montażu przy drzwiach przykręć za pomocą wkrętów z kompletu do przymocowanego wcześniej daszka.

Instalacja jednostki z kamerą przy drzwiach na tynku

Między ścianę i jednostkę z kamerą nanosimy warstwę silikonu, który zapobiega wnikaniu wilgoci pod jednostkę przy drzwiach. Silikon powinien być umieszczony na górze i na bocznych ściankach. Dolna część musi być wolna w celu odprowadzania wilgotnego powietrza z miejsca pod urządzeniem z kamerą montowanym przy drzwiach.

Parametry instalacji przyłączeniowej

Instalację do komunikacji zalecamy wykonać **przewodem o wysokiej jakości** typu RVV/CYSY:

Odległość <50 m: 2× 0,5 mm²

Odległość >50 m: 2× 1 mm²

Do sterowania zamkiem w drzwiach – wyjście 12 V DC: przewód RVV / CYSY: 2× 1,0 mm²

Do sterowania bramy – styk beznapięciowy: przewód RVV / CYSY: 2× 1,0 mm²

Podstawowa obsługa urządzenia

Aby zadzwonić i wywołać obraz z jednostki z kamerą przy drzwiach na monitorze, naciskamy przycisk na jednostce z kamerą przy drzwiach. Dźwięk z zewnątrz zostanie również przetransmitowany do monitora.



Aby odebrać rozmowę na monitorze naciskamy przycisk:



Aby natychmiast wyświetlić obraz z jednostki z kamerą przy drzwiach i z kamery CCTV naciskamy przycisk:



Aby otworzyć drzwi albo bramę naciskamy przycisk OTWÓRZ



Konserwacja urządzenia

Monitor nie jest kłopotliwy w konserwacji. Zaleca się co jakiś czas i zależnie od stopnia zabrudzenia urządzenia, wytarcie go wilgotną ściereczką.

Uwaga!

Przed czyszczeniem urządzenia trzeba doprowadzić do stanu beznapięciowego przez odłączenie przewodu zasilającego od sieci!

FAQ

Urządzenie nie działa

Sprawdź instalację przewodową i podłączenie zasilacza do sieci. Jeżeli przewód z zasilacza był przedłużany, to trzeba sprawdzić, czy polaryzacja jest poprawna. Zasilacz sprawdzamy multimetrem. Wartość napięcia wyjściowego na złączu wynosi 15 V DC (+/- 1 V).

Urządzenie nie ma czystego obrazu/dźwięku, nie dzwoni

Monitor lub panel z kamerą przy drzwiach należy zdjąć i podłączyć go krótkim przewodem, aby wykluczyć przerwę w instalacji domowej.

Następnie sprawdzamy ustawienia parametrów obrazu i dźwięku (jasność, kontrast, kolor, głośność).

Obiektyw ulega zaroszeniu

Do tego zjawiska dochodzi przede wszystkim w chłodnej porze roku, kiedy do kondensacji dochodzi pod wpływem różnicy temperatur pomiędzy murem, a właściwą jednostką montowaną przy drzwiach. W przypadku kondensacji zalecamy dokładne wysuszenie urządzenia i wykonanie zmiany w prowadzeniu instalacji.

Samoczynne dzwonienie

Samoczynne dzwonienie powoduje przedostanie się wilgoci do kamery. Woda zwiera styki wyłącznika do wywołania i urządzenie dzwoni samoczynnie. Zalecamy zdemontować urządzenie montowane przy drzwiach, starannie je wysuszyć i spryskać wewnątrz lakierem separującym wodę od elektroniki.

Piski (sprężenie zwrotne)

Źródłem sprężenia zwrotnego są trzaski dźwięku wyjściowego w jednostce z kamerą przy drzwiach. Zniekształcony dźwięk powraca do mikrofonu i idzie z powrotem do wzmacniacza.

Usunięcie tego zjawiska można osiągnąć zmniejszeniem czułości mikrofonu i głośności pracy głośnika. W stacjach przy drzwiach, które mają przewidziane elementy do regulacji, możliwa jest regulacja przez obrócenie potencjometrów.

W stacjach bez możliwości regulacji można mechanicznie stłumić mikrofon kawałkiem pianki molitanowej.

Nie otwiera się zamek

Sprawdzamy ciągłość instalacji.

Za pomocą multimetru mierzymy napięcie na zaciskach zamka. Zamek do uruchomienia wymaga napięcia 12 V. Jeżeli ta wartość jest mniejsza, zalecamy zastosowanie grubszych przewodów do sterowania zamka.

Nagle zmniejszenie czułości mikrofonu

Sprawdzamy czystość otworu do mikrofonu, ewentualnie lekko czyścimy go cienkim, ale tępym przedmiotem. Przy braku ostrożności można uszkodzić mikrofon!



Zgodnie z przepisami Ustawy o ZSEiE zabronione jest umieszczanie łącznie z innymi odpadami zużytego sprzętu oznakowanego symbolem przekreślonego kosza. Użytkownik, chcąc pozbyć się sprzętu elektronicznego i elektrycznego, jest zobowiązany do oddania go do punktu zbierania zużytego sprzętu. W sprzęcie nie znajdują się składniki niebezpieczne, które mają szczególnie negatywny wpływ na środowisko i zdrowie ludzi.

EMOS spol. s r. o. oświadcza, że wyrób EM-03M 2WIRE (H2050) jest zgodny z wymaganiami podstawowymi i innymi, właściwymi postanowieniami dyrektywy. Urządzenie można bez ograniczeń użytkować w UE. Deklaracja zgodności znajduje się na stronach internetowych <http://www.emos.eu/download>.

HU | Színes képernyős videotelefon-készlet

Biztonsági utasítások és figyelmeztetések



Olvassa el a használati útmutatót, mielőtt használatba venné az eszközt.



Kövesse az útmutatóban található biztonsági utasításokat.

A termék megfelelő használat esetén hosszú évekig hibátlanul működik.

- A termék használata előtt olvassa el figyelmesen a használati útmutatót.
- Ne helyezze a készüléket rezgésnek vagy rázkódásnak kitett helyre, mivel ezek károsíthatják a terméket.
- Óvja a terméket a túlzott erőhatástól, ütésektől, portól, magas hőmérséklettől, csapadéktól és páratartalomtól, mivel ezek hibás működéshez, az elemek élettartamának csökkenéséhez vagy a műanyag részek deformálódásához vezethetnek.
- Ne helyezzen a készülékre nyílt lánggal járó tárgyakat (pl. égő gyertyát).
- Ne takarja el és ne helyezzen tárgyakat a termék szellőzőnyílásába.
- Ha sérült a tápkábel vagy a csatlakozódugó, valamint ha a dugó nem megfelelően illeszkedik a csatlakozóaljzatba, ne használja a terméket. Ellenkező esetben áramütést szenvedhet, vagy rövidzárlat nyomán keletkező tüzet okozhat.
- Ne lépje túl a bemeneti feszültséget és ne használjon a terméken feltüntetettől eltérő értékű feszültséget. Győződjön meg arról, hogy a terméken feltüntetett feszültség megegyezik az Ön területén alkalmazott hálózati feszültséggel.
- Ne kísérelje meg a készülék szétszerelését, javítását vagy módosítását. Bízsa a javítást arra a kereskedésre, ahol a készüléket vásárolta.
- Ne módosítsa a termék belső elektromos áramkörét – ezzel károsíthatja a készüléket, illetve a garancia automatikusan érvényét veszti.
- Ne cseréljen ki semmilyen alkatrészt nem eredeti pótalkatrészre.
- A termék tisztításához használjon enyhén nedves, puha rongyot. Ne használjon oldószert vagy tisztítószeret – ezek megkarcolhatják a műanyag részeket, és korróziót okozhatnak az elektromos áramkörökben.
- Ne merítse a terméket vízbe vagy egyéb folyadékba.
- Ne hagyja a készüléket és annak tápkábelét olyan helyen, ahol gyermekek hozzáférhetnek. Ezt a terméket mozgásokban korlátozott, valamint érzékelésükben vagy mentálisan csökkent képességű személyek csak felügyelet mellett használhatják, valamint abban az esetben, ha tájékoztatást kaptak a termék biztonságos használatával, illetve az előforduló veszélyhelyzetekkel kapcsolatban.
- Ne hagyja a terméket felügyelet nélkül működni. Minden esetben húzza ki a tápcsatlakozót, ha felügyelet nélkül hagyja a terméket.

A szállítási csomag tartalma

- 1× videomonitor
- 1× szerelőkeret a videomonitor részére
- 1× ajtóra szerelhető kameraegység
- 1× védőtető
- 1× tápegység
- rögzítőcsavar

A videomonitor műszaki leírása

lásd az 1. ábrát

- | | |
|-------------------------------|--------------------------|
| 1 – hangszóró | 7 – csengőhang hangereje |
| 2 – kamerakép | 8 – csengőhang-választás |
| 3 – ajtózár vezérlés | 9 – kép fényereje |
| 4 – kapuvezérlés | 10 – kép színe |
| 5 – hívás fogadása/befejezése | 11 – hívás hangereje |
| 6 – mikrofon | |

Felszerelés

A monitor helyének kiválasztása

A készülék felszerelési helyének kiválasztásakor vegye figyelembe, hogy kábelekre lehet szükség. Javasoljuk, hogy a készüléket szemmagasságban helyezze el.

A rögzítőkeret felszerelése a videomonitor alá

Helyezze a keretet a kiválasztott helyre, jelölje be a csavarok helyét a nyílásokon keresztül, majd fúrjon lyukakat a falba. Ügyeljen arra, hogy a keret közepén elegendő hely maradjon a monitor kábeleinek (kamerakábel, tápvezeték). Rögzítse a tartót a csavarok segítségével.

A vezetékek csatlakoztatása

Csatlakoztassa az ajtóra szerelhető kameraegységeket vagy a monitorhoz, a kamerák vezetékeit a monitor megfelelően felcímkézett kapcsaihoz csatlakoztatva.

A monitor felakasztása

Óvatosan nyomja a monitort a tartókeretre úgy, hogy a fülek bepattanjanak a monitor hátulján lévő nyílásokba. Ezután tolja a monitort kissé lefelé a rögzítéshez.

A készülék csatlakoztatása a táphálózathoz

A tápegységet a készüléknek megfelelő 230 V/50 Hz-es elektromos hálózathoz kell csatlakoztatni.

Csatlakoztassa a tápegység kimeneti csatlakozóját a videomonitor hátulján levő, erre kijelölt csatlakozóaljzatba.

Az ajtóra szerelhető kameraegység felszerelése

lásd az 3. ábrát

Válassza ki a megfelelő helyet és szerelje fel a védőtetőt!

Húzza át a tápkábelt a tartókeret nyílásán, és csatlakoztassa a kameraegység hátulján levő terminálhoz.

Rögzítse a csatlakoztatott ajtókamerát a mellékelt csavarok segítségével a védőtetőhöz!

A kameraegység felszerelése vakolatra

Vigyen fel egy réteg szilikont a fal és az ajtóra szerelhető kameraegység közé, hogy megakadályozza a nedvesség beszivárgását. A szilikont felülre és az oldalakra vigye fel. A készülék alsó részét szabadon kell hagyni, hogy a pára szabadon távozhasson a kameraegység mögül.

A csatlakozókábel paraméterei

A kommunikáció céljára RVV/CYSY **minőségű vezeték** használatát javasoljuk:

Ha a távolság <50 m: 2× 0,5 mm²

Ha a távolság >50 m: 2× 1 mm²

Az ajtózár vezérléséhez – 12 V egyenáramú kimenet: RVV / CYSY vezeték: 2× 1,0 mm²

Kapuvezérléshez – feszültségmentes érintkező: RVV / CYSY vezeték: 2× 1,0 mm²

A készülék alapszintű kezelése

A csengő megszólaltatásához és a videotelefon képének megjelenítéséhez nyomja meg az ajtóra rögzített kameraegység gombját. A kinti hang szintén továbbításra kerül a monitorra.



A hívás fogadásához nyomja meg ezt a gombot a monitoron:



Az eszköz karbantartása

A készülék nem igényel folyamatos karbantartást. Javasoljuk, hogy a készülék állapotától függően időnként törölje le egy nedves ronggyal.

Az ajtóra szerelhető kameraegység és a zárt láncú TV-kamera képének megjelenítéséhez nyomja meg az alábbi gombot:



Az UNLOCK gombbal nyithatja ki az ajtót vagy a kaput



Figyelem!

Tisztítás előtt a készüléket ki kell húzni az elektromos hálózathól!

GYIK

A készülék nem működik

Ellenőrizze a kábeleket és a tápegység hálózathoz való csatlakozását.

Ha hosszabbítókábelt használ a tápkábelhez, ellenőrizze a helyes polaritást. Mérje meg a tápfeszültséget egy multiméterrel. A csatlakozó kimeneti feszültségének 15 V DC (+/- 1 V)-nak kell lennie.

A kép/hang nem tiszta, a készülék nem szól

Vegye le a monitort vagy az ajtóra szerelt kameraegységet, és egy rövid vezetékkel csatlakoztassa, hogy kizárja annak a lehetőségét, hogy a vételt megzavarja egy hibás vezeték a házban.

Ezután ellenőrizze a kép- és hangbeállításokat (fényerő, kontraszt, szín, hangerő).

A lencse bepárasodik

Ez általában hideg időjárás esetén következik be. A fal és az ajtóra szerelt kameraegység közötti hőmérséklet-különbség miatt kicsapódó pára okozza. Ha páralecsapódás látható a lencsén, javasoljuk, hogy alaposan szárítsa meg az ajtóra szerelhető egységet, és módosítsa a felszerelését.

Ok nélküli csengés

A csengő ok nélkül megszólalhat, ha a kamerát nedvesség éri. A víz rövidre zárja a zár kapcsolójának csatlakozóit, és a csengő magától megszólal. Javasoljuk, hogy szerelje le az ajtóról a kameraegységet, hagyja alaposan megszáradni, és fújja be elektronikus eszközökhöz való vízlepergető anyaggal.

Túl magas hang (gerjedés)

A gerjedést az ajtóra szerelhető egység kimeneti hangjának akusztikai szórása okozza. A szóródó hangot a mikrofon visszavezeti és felerősíti.

A gerjedés megszüntetéséhez csökkentse a mikrofon érzékenységet és a hangszóró hangerejét.

A szabályozógombokkal ellátott beltéri egységek esetében elegendő a potenciométert elforgatni.

A szabályozógombok nélküli beltéri egységek mikrofonjának hangerejét mechanikus módon, egy darab puha szivacs közbeiktatásával lehet csökkenteni.

A készülék nem nyitja a zárat

Ellenőrizze a kábelek épségét.

Ellenőrizze a zár csatlakozóit feszültségmérővel.

A zár működtetéséhez 12 V feszültségre van szükség. Ha a feszültség ennél alacsonyabb, erősebb vezetésekre van szükség a zár vezérléséhez.

A mikrofon érzékenysége hirtelen csökken

Ellenőrizze a mikrofonnyílás tisztaságát, vagy óvatosan tisztítsa meg egy vékony, tompa végű eszközzel.

Vigyázzon, nehogy megrongálja a mikrofont!



Az elektromos készülékeket ne dobja a vegyes háztartási hulladék közé, használja a szelektív hulladékgyűjtő helyeket. A gyűjtőhelyekre vonatkozó aktuális információkért forduljon a helyi hivatalokhoz. Ha az elektromos készülékek a hulladéktárolókba kerülnek, veszélyes anyagok szivároghatnak a talajvízbe, melyek így bejuthatnak a táplálékláncba és veszélyeztethetik az Ön egészségét és kényelmét.

Az EMOS spol. s r. o. kijelenti, hogy az EM-03M 2WIRE (H2050) megfelel az irányelv alapvető követelményeinek és egyéb vonatkozó rendelkezéseinek. A készülék az EU teljes területén használható. A megfelelőségi nyilatkozat letölthető az alábbi honlapról: <http://www.emos.eu/download>.

SI | Set barvnege videotelefona

Varnostna navodila in opozorila

Pred uporabo naprave preučite navodila za uporabo.

Upošteвайте varnostne napotke, navedene v teh navodilih.

Izdelek je zasnovan tako, da ob primerni uporabi zanesljivo deluje vrsto let.

- Preden začnete izdelek uporabljati, pazorno preberite navodila za uporabo
- Izdelka ne nameščajte na mesta, ki so nagnjena k vibracijam in pretresom – to lahko povzroči poškodbe.
- Izdelka ne izpostavljajte prekomernemu tlaku, sunkom, prahu, visokim temperaturam ali vlagi – lahko povzročijo motnje delovanja izdelka, krajšo energetske vzdržljivost in deformacije plastičnih delov.
- Na izdelek ne postavljajte virov odprtega ognja, npr. prižgane svečke ipd.
- V prezračevalne odprtine ne vtikajte nobenih predmetov in jih ne pokrivajte.
- Če sta napajalni kabel ali vtičnica poškodovana, ali če vtičač v električni vtičnici ni priključen zadosti močno, izdelka ne uporabljajte. Zaradi kratkega stika lahko povzroči elektrošok ali požar.
- Ne presegajte izhodne napetosti, niti ne uporabljajte druge napetosti, kot je določena na izdelku. Preverite, ali napetost, navedena na izdelku, ustreza napetosti na vašem območju.

- Izdelka ne razstavljajte, ne popravljajte, niti ga ne spreminjajte. Predajte ga v popravilo trgovcu, pri katerem ste ga kupili.
- Ne posegajte v notranjo električno napeljavo izdelka – lahko ga poškodujete in s tem prekinite veljavnost garancije.
- Nobenih delov izdelka ne nadomeščajte z neoriginalnimi rezervnimi deli.
- Za čiščenje uporabljajte zmerno navlaženo blago krpo. Ne uporabljajte topil ali čistilnih pripravkov – lahko poškodujejo plastične dele in električno napeljavo.
- Izdelka ne potaplajte v vodo ali v druge tekočine.
- Izdelek in njegov kabel hranite zunaj dosega otrok. Izdelek lahko uporabljajo osebe z znižanimi fizičnimi, čutnimi ali mentalnimi sposobnostmi ali brez izkušenj in znanja, le če so pod nadzorom, ali če so bile poučene o varni uporabi izdelka in razumejo tveganja, do katerih lahko pride.
- Izdelka med delovanjem ne puščajte brez nadzora. V primeru, da izdelek pustite brez nadzora, ga vedno izključite od dovoda toka.

Vsebina seta

Video zaslon 1 kom
 Montažni okvir za video zaslon 1 kom
 Zunanja kamera 1 kom
 Zaščitna strešica 1 kom
 Napajalni vir 1 kom
 Pritrdilni vijaki

Tehnični opis video zaslona

glej sliko 1

1 – zvočnik	7 – glasnost melodije
2 – vpogled	8 – izbira zvonjenja
3 – upravljanje ključavnice	9 – svetlost slike
4 – upravljanje vrat	10 – barva slike
5 – sprejem/konec klica	11 – glasnost klica
6 – mikrofoni	

Namestititev

Določitev mesta za namestitev zaslona

Mesto za namestitev naprava izberite tudi glede na kabelsko napeljavo. Namestititev naprave svetujemo približno v višini oči uporabnika.

Namestitev montažnega okvira pod video zaslon

Na mesto namestitve priložite nosilec in označite mesta montažnih odprtini ter jih izvrtajte. Na sredini nosilca je treba narediti zadosti veliko odprtino za dovod kablov k zaslonu (kabel od kamere, kabel napajalnega vira). Nosilec pritrdite s pomočjo vijakov.

Priključitev kablov

Zunanje kamere na zaslon priključite s kabli, ki jih vtaknete v opisane sponke na zaslonu.

Obešenje zaslona

Zaslon rahlo pritisnemo na nosilec tako, da jezički zaskočijo v odprtine na zadnji strani zaslona. Z rahlim pritiskom zaslona navzdol pride do fiksiranja le-tega.

Priključitev naprave v omrežje

Omrežni kabel priključite v omrežje, ki ustreza parametrom naprave 230 V/50 Hz.
 Napajalni priključek (izhod vira) priključite v opisano vtičnico na zadnji strani video zaslona.

Način namestitve zunanje kamere

glej sliko 3

Izberite mesto, primerno za namestitev in tu pritrdite montažno strešico.
 Skozi montažno odprtino povlecite montažni kabel in ga priključitev lestenčno sponko na zadnji strani zunanje kamere.
 Priključeno zunanjo kamero s pomočjo priloženih vijakov privijte k strešici.

Zunanja kamera na ometu

Med steno in zunanjo kamero nanosite sloj silikona, ki prepreči pronicanje vlage pod kamero. Silikon mora biti na gornji in stranskih stenah. Spodnja mora biti prosta za odvajanje vlažnega zraka iz prostora pod zunanjo kamero.

Parametri povezovalnega voda

Za komunikacijo svetujemo, da povežete s **kakovostnim kablom** RVV/CYSY:
 Razdalja <50 m: 2× 0,5 mm²
 Razdalja >50 m: 2× 1 mm²
 Za upravljanje ključavnice vrat – izhod 12 V DC: kabel RVV / CYSY: 2× 1,0 mm²
 Za upravljanje vrat – breznapetostni kontakt: kabel RVV / CYSY: 2× 1,0 mm²

Osnovno upravljanje naprave

Za zvonjenje in priklic slike na videotelefonu iz zunanje kamere pritisnite na tipko na zunanji kameri. Zvok od zunaj se prenese tudi na zaslon.



Za sprejem klica pritisnite na zaslonu na tipko:



Za takojšnji priklic slike zunanje kamere in CCTV kamere pritisnite na tipko:



Pritisnite na tipko **ODKLENI**, za odklepanje ustreznih vrat ali odprtje vrat.



Vzdrževanje naprave

Zaslon ni zahteven za vzdrževanje. Svetujemo, da ga vsake toliko časa, odvisno od stopnje umazanosti naprave, obrišete z vlažno krpo.

Pozor!

Napravo je pred čiščenjem treba prekloniti v breznapetostno stanje z izključitvijo omrežnega kabla z omrežja!

FAQ (pogosto zastavljena vprašanja)

Naprava ne deluje

Preverite kabelsko napeljavo in priključitev vira na omrežje.

Če kabel od vira podaljšujete, preverite pravilno polarnost. Vir izmerite z multimetrom. Vrednost izhodne napetosti na priključku je 15 V DC (+/- 1 V).

Naprava nima čiste slike/zvoka, ne zvoni

Zaslon ali zunanjo kamero snemite in povežite s kratkim kablom, da se izključi prekinitev vodnika v hiši.

Preverite tudi nastavitve parametrov slike in zvoka (jasnost, kontrast, barvo, glasnost).

Objektiv se rosi

Do tega pojava prihaja predvsem v hladnem obdobju, ko prihaja do kondenzacije zaradi razlike temperatur med steno in zunanjo kamero. V primeru kondenzacije svetujemo, da se postaja temeljito posuši in izvede sprememba namestitve.

Samovoljno zvonjenje

Samovoljno zvonjenje povzroča predor vlage v kamero. Voda povzroči kratek stik na kontaktnih stikala ključavnice in naprava samovoljno zvoni. Svetujemo, da zunanjo kamero odstranite, temeljito jo posušite in zaščitite s hidrofobnim lakom za elektroniko.

Piskanje (odbojni signal)

Vir odbojnega signala je drobljenje izhodnega zvoka zunanje kamere. Zvok se zdrobi in se vrača v mikrofonski kanal, kjer se naprej povečuje.

Odstranitev tega pojava se lahko izvede z znižanjem občutljivosti mikrofona in glasnosti zvočnika.

Pri zunanjih kamerah, ki imajo nastavljive členke, je to možno nastaviti z zasukom potenciometrov.

Pri kamerah brez regulacije se lahko izvede mehansko utišanje mikrofona s koščkom penaste gume.

Ključavnica se ne odpira

Preverite celovitost napeljave.

S pomočjo multimetra izmerite napetost na kontaktnih ključavnice.

Ključavnica potrebuje za zagon napetost 12 V. Če je ta vrednost nižja, svetujemo, da se za upravljanje ključavnice uporabi debelejši vodnik.

Nagel padec občutljivosti mikrofona

Preverite čistočo odprtine za mikrofonski kanal, če je potrebno, jo rahlo očistite s tankim topim predmetom.

Pri nepričakovani ravnanju obstaja nevarnost poškodovanja mikrofona!





Električnih naprav ne odlagajte med mešane komunalne odpadke, uporabljajte zbirna mesta ločenih odpadkov. Za aktualne informacije o zbirnih mestih se obrnite na krajevne urade. Če so električne naprave odložene na odlagališčih odpadkov, lahko nevarne snovi pronicajo v podtalnico, pridejo v prehransko verigo in škodijo vašemu zdravju.

EMOS spol. s r. o. izjavlja, da sta EM-03M 2WIRE (H2050) v skladu z osnovnimi zahtevami in drugimi z njimi povezanimi do-ločbami direktive. Naprava se lahko prosto uporablja v EU. Izjava o skladnosti je del navodil ali pa jo lahko najdete na spletnih straneh <http://www.emos.eu/download>.

RS|HR|BA|ME | Komplet videotelefona u boji

Sigurnosne upute i upozorenja

 Pročitajte korisnički priručnik prije korištenja uređaja.

 Pridržavajte se sigurnosnih uputa navedenih u priručniku.

Proizvod je dizajniran tako da pouzdano služi dugi niz godina ako se pravilno koristi.

- Prije upotrebe proizvoda pažljivo pročitajte priručnik.
- Proizvod ne stavljajte na mjesta na kojima se javljaju vibracije ili udarci – to može izazvati oštećenja.
- Ne izlažite proizvod prekomjernoj sili, udarcima, prašini, visokim temperaturama, kiši ili vlazi – to može prouzročiti kvarove, skratiti vijek baterije i deformirati plastične dijelove.
- Na proizvod ne stavljajte nikakav izvor otvorenog plamena, primjerice upaljenu svijeću i sl.
- Ne prekrivajte i ne stavljajte nikakve predmete u otvore za prozračivanje proizvoda.
- Ne upotrebljavajte proizvod ako je mrežni kabel ili utikač oštećen ili ako priključak utikača u utičnici nije fiksiran. To može dovesti do ozljede zbog strujnog udara ili prouzročiti požar zbog kratkog spoja.
- Ne prekoračujte ulazni napon i ne koristite viši napon od onoga koji je naveden za proizvod. Uvjerite se da je napon naveden na proizvodu identičan naponu u vašem području.
- Nemojte pokušavati rastavljati, mijenjati ili popravljati proizvod. Odnosite ga na popravak u trgovinu u kojoj ste ga kupili.
- Ne dirajte unutarnje električne krugove proizvoda – na taj način možete oštetiti proizvod i automatski izgubiti pravo na jamstvo.
- Nemojte mijenjati dijelove proizvoda zamjenskim dijelovima koji nisu originalni.
- Proizvod čistite mekanom navlaženom krpom. Ne koristite otapala ili sredstva za čišćenje – ona mogu ograbiti plastične dijelove i prouzročiti koroziju električnih krugova.
- Proizvod ne uranjajte u vodu i druge tekućine.
- Proizvod i njegov kabel napajanja držite izvan doseg djece. Osobe ograničenih fizičkih, osjetilnih ili mentalnih sposobnosti ili osobe bez iskustva u korištenju proizvoda smiju koristiti ovaj proizvod samo pod nadzorom ili ako ih se upozna sa sigurnim načinom korištenja proizvoda i ako razumiju rizike povezane s korištenjem proizvoda.
- Proizvod ne ostavljajte da radi bez nadzora. Proizvod uvijek iskopčajte iz strujne utičnice ako ga ostavljate bez nadzora.

Sadržaj pakiranja

1× videomonitor

1× ugradbeni okvir za videomonitor

1× kamera na ulazu vrata

1× zaštitni poklopac

1× jedinica za napajanje

ugradbeni vijci

Tehnički opis videomonitora

vidi Sl. 1

1 – zvučnik

2 – prikaz

3 – upravljanje bravom vrata

4 – upravljanje ulaznim vratima

5 – prihvaćanje / prekidanje poziva

6 – mikrofon

7 – glasnoća melodije zvona

8 – odabir melodije zvona

9 – gama vrijednost

10 – boja slike

11 – glasnoća glasa

Instalacija

Odabir mjesta za postavljanje monitora

Imajte na umu da su vam potrebni i kabeli prilikom odabira mjesta za ugradnju uređaja. Preporučuje se postavljanje uređaja u visini očiju korisnika.

Postavljanje ugradbenog okvira ispod videomonitora

Postavite okvir na mjesto ugradnje, označite mjesta za rupe za ugradnju i izbušite ih u zidu. U sredini okvira mora biti dovoljno prostora za kabele do monitora (kabel s kamere, kabel za napajanje). Pričvrstite nosač vijcima dodajte tiple, ako je potrebno.

Priključivanje kabela

Povežite kameru na ulazu vrata na monitor priključivanjem kabela u priključke s oznakom na monitoru.

Postavljanje monitora

Lagano pritisnite monitor na okvir tako da se utori zabrave u otvoru na stražnjem dijelu monitora. Monitor će laganim pritiskanjem čvrsto sjesti na svoje mjesto.

Priključivanje uređaja na napajanje

Povežite napajanje na mrežu koja zadovoljava parametre uređaja 230 V/50 Hz.

Priključite konektor za napajanje (izlaz) u propisanu utičnicu na stražnjoj strani videomonitora.

Ugradnja jedinice kamere za vrata

vidi Sl. 3

Odaberite prikladno mjesto za ugradnju i pričvrstite ugradbeni okvir.

Provucite kabel za napajanje kroz otvor za ugradnju i povežite ga na priključak na stražnjoj strani kamere na ulazu vrata.

Pričvrstite povezanu kameru za vrata na okvir pomoću priloženih vijaka.

Montaža jedinice kamere za vrata na gips

Nanesite sloj silikona između zida i kamere na ulazu vrata kako biste spriječili prodiranje vlage ispod kamere na ulazu vrata.

Silikon treba nanijeti na vrh i bočno. Donja strana treba ostati otvorena kako bi vlažan zrak mogao izlaziti ispod jedinice za vrata.

Parametri spojnih kabela

Preporučujemo upotrebu visokokvalitetnog RVV/CYSY kabela za komunikaciju:

Udaljenost <50 m: 2× 0,5 mm²

Udaljenost >50 m: 2× 1 mm²

Upravljanje bravom vrata – 12 V DC izlaz: RVV / CYSY kabel: 2× 1,0 mm²

Upravljanje glavnim vratima – nulti napon: RVV / CYSY kabel: 2× 1,0 mm²

Osnovni rad uređaja

Da biste pozvonili i pozvali sliku s jedinice za vrata na videotelefonu, pritisnite tipku na jedinici za vrata. Vanjski zvuk se također prenosi na monitor.



Na monitoru pritisnite ovu tipku za prihvatanje poziva:



Ovu tipku pritisnite ako želite odmah pozvati sliku s jedinice kamere za vrata i CCTV kamere:



Pritisnite gumb UNLOCK da biste otključali odgovarajuća vrata ili otvorili velika vrata



Održavanje uređaja

Uređaju je potrebno malo održavanja. Preporučuje se, ovisno o stanju uređaja, povremeno obrisati uređaj navlaženom krpom.

Pozor!

Prije čišćenja uređaj treba isključiti iz napajanja!

Česta pitanja

Uređaj ne radi

Pregledajte kabele i priključak napajanja na mrežu.

Ako koristite produžni kabel na kabelu za napajanje, provjerite je li polaritet ispravan. Izmjerite napajanje multimetrom. Izlazni napon priključnice treba biti 15 V DC (+/- 1 V).

Slika / zvuk nisu jasni, uređaj ne zvoniti

Uklonite monitor ili jedinicu na ulazu vrata i povežite ga kratkim kabelom kako biste isključili mogućnost prekida provodnika u kući.

Zatim provjerite postavke slike i zvuka (svjetlina, kontrast, boja, glasnoća).

Objektiv se zamagljuje

To se uglavnom dešava za hladnog vremena, kada se stvara kondenzacija uslijed temperaturne razlike između zida i same jedinice kamere za vrata. Ako se stvori kondenzacija na objektivu, preporučujemo temeljito sušenje jedinice kamere za vrata i prilagodbu instalacije.

Spontana zvonjava

Spontanu zvonjavu uzrokuje vlaga koja ulazi u jedinicu kamere za vrata. Voda dovodi do kratkog spoja na kontaktima na prekidaču brave i uređaj započinje sam od sebe zvoniti. Preporučujemo demontiranje jedinice na ulazu vrata, temeljito sušenje i prskanje vodoodbojnim sredstvom za elektroniku.

Piskav zvuk (povratni)

Izvor te buke je raspršivanje izlaznog zvuka jedinice kamere za vrata. Zvuk se raspršuje i vraća nazad u mikrofonski gdje se dodatno pojačava.

Taj problem možete riješiti smanjivanjem osjetljivosti mikrofona i glasnoće zvučnika.

Na jedinicama za vrata s prilagodljivim elementima to možete učiniti okretanjem potencijometara.

Na jedinicama bez tih upravljačkih elemenata glasnoću mikrofona možete mehanički smanjiti komadićem pjene.

Uređaj ne otvara bravu

Provjerite jesu li kabele neoštećeni.

Multimetrom izmjerite napon na terminalima brave.

Bravi za aktivaciju treba napon od 12 V. Ako je vrijednost manja, upotrijebite jače vodiče za kontrolu brave.

Naglo smanjenje osjetljivosti mikrofona

Provjericite čistoću otvora mikrofona ili ga nježno očistite tankim i tupim predmetom. Budite oprezni kako ne biste oštetili mikrofoni!



Ne bacajte električne uređaje kao nerazvrstani komunalni otpad, koristite centre za sakupljanje razvrstanog otpada. Za aktualne informacije o centrima za sakupljanje otpada kontaktirajte lokalne vlasti. Ako se električni uređaji odlože na deponije otpada, opasne materije mogu prodrijeti u podzemne vode i ući u lanac ishrane i oštetiti vaše zdravlje.

EMOS spol. s r. o. izjavljuje da su uređaj EM-03M 2WIRE (H2050) sukladni osnovnim zahtjevima i ostalim važećim odredbama Direktive. Upotreba uređaja dopuštena je u zemljama članicama EU. Izjava o sukladnosti nalazi se na adresi <http://www.emos.eu/download>.

DE | Farbvideotelefon-Set

Sicherheitsanweisungen und -hinweise



Lesen Sie sich vor der Verwendung der Anlage die Gebrauchsanleitung durch.



Beachten Sie die in dieser Anleitung aufgeführten Sicherheitsanweisungen.

Das Produkt wurde in der Form geplant, dass es bei sachgemäßem Umgang zuverlässig viele Jahre hält.

- Bevor Sie mit dem Produkt zu arbeiten beginnen, lesen Sie bitte aufmerksam die Bedienungsanleitung durch.
- Stellen Sie das Produkt nicht an Plätze, die anfällig für Vibrationen und Erschütterungen sind – sie können das Produkt beschädigen.
- Setzen Sie das Produkt nicht übermäßigem Druck, Stößen, Staub, hohen Temperaturen, Regen oder Feuchtigkeit aus – dies kann Funktionsstörungen an dem Produkt, eine kürzere energetische Haltbarkeit, die Beschädigung der Batterie und die Deformation der Plastikteile verursachen.
- Das Produkt darf nicht an offene Feuerquellen, wie beispielsweise brennende Kerzen u.ä. gestellt werden.
- Stecken Sie keine Gegenstände in die Lüftungsöffnungen des Produkts.
- Benutzen Sie das Produkt nicht, wenn das Versorgungskabel oder der Stecker beschädigt ist bzw. wenn sich der Stecker lose in der elektrischen Steckdose befindet. Es kann zu einem Unfall durch elektrischen Strom bzw. zu einem Brand infolge eines Kurzschlusses kommen.
- Überschreiten Sie nicht die Ausgangsspannung und verwenden Sie keine andere als die für das Produkt spezifizierten Stromversorgungsquelle. Überzeugen Sie sich, ob die auf dem Produkt angegebene Spannung mit der Spannung in Ihrem Bereich identisch ist.
- Zerlegen Sie das Produkt nicht, reparieren Sie es nicht und nehmen Sie keine Änderungen an diesem vor. Geben Sie es zur Reparatur in die Verkaufsstelle, in der Sie das Produkt erworben haben.
- Es dürfen keine Eingriffe in die inneren Schaltkreise des Produktes vorgenommen werden – das Produkt könnte beschädigt werden und die Garantie automatisch erlöschen.
- Ersetzen Sie keine Produktteile mit Nichtoriginal-Ersatzteilen.
- Verwenden Sie zur Reinigung ein weiches Tuch. Verwenden Sie keine Lösungsmittel oder Reinigungsmittel – sie könnten die Plastikteile zerkratzen und den elektrischen Stromkreis stören.
- Tauchen Sie das Produkt nicht unter Wasser oder in andere Flüssigkeiten.
- Bewahren Sie dieses Produkt samt Kabel außerhalb der Reichweite von Kindern auf. Dieses Gerät darf von Personen mit eingeschränkten physischen, sensorischen oder mentalen Fähigkeiten bzw. ohne Erfahrungen und Kenntnisse nur dann verwendet werden, wenn sie unter der Aufsicht von Personen stehen oder von ihnen in der sicheren Bedienung des Gerätes unterwiesen wurden und die Risiken verstehen, welche sich ergeben können.
- Lassen Sie das Produkt im Betriebszustand nicht unbeaufsichtigt. Trennen Sie das Produkt immer von der Stromzufuhr, wenn Sie es unbeaufsichtigt lassen.

Lieferumfang

Videobildschirm 1×

Montagerahmen für den Videobildschirm 1×

Kamerasystem für die Tür 1×

Montagevordach 1×

Versorgungsquelle 1×

Befestigungsschrauben

Technische Beschreibung des Videobildschirms

siehe Abb. 1

1 – Lautsprecher

2 – Ansicht

3 – Bedienung des Türschlusses

4 – Bedienung des Tors

5 – Gespräch annehmen/beenden

6 – Mikrofon

7 – Melodielautstärke

8 – Klingelton wählen

9 – Helligkeit des Bildes

10 – Farbe des Bildes

11 – Gesprächslautstärke

Installation

Festlegung des Installationsortes für den Bildschirm

Wählen Sie den Ort zur Installation des Gerätes auch unter Berücksichtigung des Kabelverlaufs aus. Es wird empfohlen, das Gerät ungefähr in Augenhöhe des Benutzers zu installieren.

Installation des Montagerahmens unter dem Videobildschirm

Halten Sie den Rahmen an der Montagestelle an und markieren Sie die Montageöffnungen, welche Sie anschließend bohren. In der Mitte der Halterung ist eine ausreichend große Öffnung für die Kabelzuleitungen zum Bildschirm zu errichten (Kabel von der Kamera sowie Kabel von der Versorgungsquelle). Befestigen Sie die Halterung mit Schrauben.

Anschließen der Kabel

Schließen Sie das Türkamerasystem mit den Kabeln an den Bildschirm an, indem Sie diese in die beschriebenen Anschlussklemmen am Bildschirm stecken.

Aufhängen des Bildschirms

Drücken Sie den Bildschirm leicht in der Form an die Halterung, dass die Vorsprünge in den ovalen Öffnungen auf der Bildschirmrückseite einrasten. Die Befestigung des Bildschirms erfolgt, indem dieser leicht nach unten gedrückt wird.

Anschluss des Gerätes ans Netz

Schließen Sie die Versorgungsquelle an das Netz an, welches den Geräteparametern von 230 V/50 Hz entspricht.

Schließen Sie den Versorgungsstecker (den Quellenausgang) an die beschriebenen Buchsen auf der Rückseite des Videobildschirms an.

Montageanleitung für das Türkamerasystem

siehe Abb. 3

Wählen Sie einen geeigneten Montageort aus und befestigen Sie hier das Montagedach.

Ziehen Sie das Zuleitungskabel durch die Montageöffnung und schließen Sie dieses an der Klemmleiste auf der Rückseite des Türkamerasystems an.

Schrauben Sie die angeschlossene Kameraeinheit für die Tür mit den beigefügten Schrauben an das Dach.

Türkamerasystem auf Putz

Versehen Sie den Zwischenraum zwischen der Wand und dem Kamerasystem mit einer Silikonschicht, um das Eindringen von Feuchtigkeit unter dem Türkamerasystem zu vermeiden. Das Silikon sollte seitlich und oben angebracht werden. Die Unterseite muss frei bleiben, damit die feuchte Luft unter dem Türkamerasystem abziehen kann.

Parameter der Anschlussleitung

Für die Kommunikation empfehlen wir Verbindung mit einem hochwertigen Kabel RVV/CYSY:

Entfernung <50 m: 2× 0,5 mm²

Entfernung >50 m: 2× 1 mm²

Für die Bedienung des Türschlosses – Ausgang 12 V DC: Kabel RVV/CYSY: 2× 1,0 mm²

Für die Bedienung des Tors – spannungsloser Kontakt: Kabel RVV/CYSY: 2× 1,0 mm²

Generelle Bedienung der Anlage

Zum Klingeln und Auslösen der Anzeige auf dem Videotelefon vom Türkamerasystem betätigen Sie die Taste auf dem Türkamerasystem. Der Ton von außen wird auch zum Bildschirm übertragen.

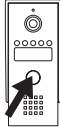

Zur Annahme des Gesprächs betätigen Sie auf dem Bildschirm die Taste:



Zum sofortigen Auslösen der Anzeige vom Türkamerasystem und der CCTV-Kamera betätigen Sie die Taste:



Betätigen Sie die ÖFFNEN-Taste zum Öffnen der betreffenden Tür bzw. zum Öffnen des Tors



Wartung der Anlage

Der Bildschirm ist wartungsarm. Es wird empfohlen, diesen je nach Verunreinigungsgrad des Geräts von Zeit zu Zeit mit einem feuchten Lappen zu reinigen.

Achtung!

Vor der Reinigung ist das Gerät durch Trennung der Netzzuleitung vom Netz in den spannungsfreien Zustand zu versetzen!

FAQ

Die Anlage funktioniert nicht

Kontrollieren Sie die Kabelführung und den Anschluss an das Stromnetz.

Falls Sie das Kabel von der Stromquelle aus verlängern, kontrollieren Sie die richtige Polarität. Messen Sie die Stromquelle mit einem Multimeter. Der Wert der Ausgangsspannung für den Verbindungsstecker beträgt 15 V DC (+/- 1 V).

Das Gerät hat kein sauberes Bild/keinen sauberen Ton, klingelt nicht

Senken Sie den Bildschirm oder das Türkamerasystem ab und schließen Sie sie mit einem kurzen Kabel an, um Leitungstörungen im Haus auszuschließen.

Überprüfen Sie des Weiteren die Einstellung der Bildparameter und des Tones (Helligkeit, Kontrast, Farbe, Lautstärke).

Das Objektiv ist beschlagen

Dies tritt vor allem in der kalten Jahreszeit auf, wenn sich durch die Temperaturunterschiede zwischen der Wand und dem eigentlichen Türkamerasystem Kondensation bildet. Bei Kondensationsbildung wird empfohlen, das Türkamerasystem gründlich abzutrocknen und die Installation anzupassen.

Selbsttätiges Klingeln

Das selbsttätige Klingeln wird durch die Feuchtigkeitsbildung im Türkamerasystem verursacht. Das Wasser verkürzt die Kontakte des Schlossschalters und das Gerät klingelt selbsttätig. Wir empfehlen, das Türkamerasystem abzumontieren, es gründlich abzutrocknen und mit einem wasserabweisenden Lack für Elektronik zu besprühen.

Pfeifen (Rückkopplung)

Die Quelle für die Rückkopplung ist die Zersplitterung des Ausgangssignals des Türkamerasystems. Das Ausgangssignal wird vom Mikrofon erneut aufgenommen und nochmals verstärkt.

Die Beseitigung dieser Erscheinung lässt sich durch die Senkung der Empfindlichkeit des Mikrofones und der Lautstärke des Lautsprechers beseitigen.

Bei Türstationen, die einstellbare Teile haben, lässt sich dies durch das Drehen des Potenziometers einstellen.

Bei Stationen ohne Regulierung, lässt sich eine mechanische Unterdrückung des Mikrofones durch ein Stück Schaumstoff durchführen.

Das Schloss öffnet sich nicht

Überprüfen Sie die Leitung auf Fehler.

Mithilfe eines Multimeters messen Sie die Stromspannung an den Klemmen des Schlosses.

Das Schloss benötigt zum Starten eine 12 V-Stromspannung. Falls dieser Wert kleiner ist, empfehlen wir, eine stärkere Leitung für die Bedienung des Schlosses zu verwenden.

Plötzlicher Abfall der Empfindlichkeit des Mikrofones

Überprüfen Sie die Sauberkeit der Mikrofonöffnung. Reinigen Sie diese evtl. mit einem dünnen, stumpfen Gegenstand.

Bei unsachgemäßem Umgang kann das Mikrofon beschädigt werden!



Die Elektroverbraucher nicht als unsortierter Kommunalabfall entsorgen, Sammelstellen für sortierten Abfall bzw. Müll benutzen. Setzen Sie sich wegen aktuellen Informationen über die jeweiligen Sammelstellen mit örtlichen Behörden in Verbindung. Wenn Elektroverbraucher auf üblichen Mülldeponien gelagert werden, können Gefahrstoffe ins Grundwasser einsickern und in den Lebensmittelumlauf gelangen, Ihre Gesundheit beschädigen und Ihre Gemütlichkeit verderben.

Die Firma EMOS spol. s r. o. erklärt, dass EM-03M 2WIRE (H2050) mit den Grundanforderungen und den weiteren dazugehörigen Bestimmungen der EU-Richtlinie konform ist. Das Gerät kann innerhalb der EU frei betrieben werden. Die Konformitätserklärung finden Sie auf folgender Webseite: <http://www.emos.eu/download>.

UA | Комплект кольорового відеодомофону

Інструкція з техніки безпеки та попередження



Перш ніж використовувати пристрій, прочитайте інструкції з експлуатації.

⚠ Дотримуйтесь інструкцій з безпеки вказаної в цьому посібнику.

Виріб розроблений так, щоб при правильному поводженні з ним, він надійно служив довгі роки.

• Перед тим, як почнете виробом користуватися уважно прочитайте інструкцію для користувача.

• Виріб не поміщайте у місцях, де буває вібрація чи трясіння – це може призвести до його пошкодження

• Не піддавайте виріб надзвичайному тиску, ударам, пороху, високій температурі або вологості – це могло б причинити зниження функції виробу, коротшу енергетичну витримку та пошкодження батареї чи деформацію пластмасових частин.

• Не кладіть на виріб будь-які джерела відкритого полум'я, напр. запалені свічки тощо.

• Не закривайте та не вставляйте жодних предметів у вентиляційні отвори виробу.

- Не використовуйте виріб, якщо шнур живлення або штепсельна вилка пошкоджені або якщо штепсельна розетка слабо підключена до електричної розетки. Із-за короткого замикання може відбутися ураження електричним струмом або пожежа.
- Не перевищуйте вихідну напругу та не використовуйте інше джерело живлення, ніж те яке зазначено на виробі. Переконайтесь, що напруга, вказана на виробі, відповідає напрузі у вашій місцевості.
- Виріб не розбирайте, не ремонтуйте та не змінюйте його. Віднесіть його на ремонт до магазину, у якого ви його придбали.
- Не втручайтеся у внутрішні електричні контури виробу – цим можете його пошкодити та автоматично цим закінчити гарантійний строк.
- Жодних частин виробу не замінійте неоригінальними запчастинами.
- Для чищення використовуйте вологу, м'яку ганчірку. Не використовуйте розчинники, ні миючі засоби, тому що вони можуть пошкрябати пластмасові частини та порушити електричні контури.
- Виріб не занурюйте у воду та в іншу рідину.
- Пристрій та його шнур зберігайте у місцях не доступних дітям. Цей пристрій не призначений для користування особам для котрих фізична, почуттєва чи розумова нездібність, чи не достаток досвіду або знань забороняє ним безпечно користуватися, та особа яка не має досвіду та знань, може користуватись лише тоді, коли вона є під наглядом чи пройшла інструктаж щодо безпечного користування продуктом та розуміє ризикам, які можуть виникнути.
- Виріб під час роботи не залишайте без нагляду. Завжди відключайте виріб електромережі, якщо він залишається без нагляду.

Обсяг поставки

Відео монітор 1 шт
 Монтажна рамка для відеомонітора 1 шт
 Дверний камерний пристрій 1 шт
 Захисна стрішка 1 шт
 Зарядний пристрій 1 шт
 Гвинти кріплення

Технічний опис відео монітору

див мал. 1

1 – динамік	7 – гучність мелодії
2 – перегляд	8 – вибір мелодії дзвінка
3 – керування дверним замком	9 – яскравість зображення
4 – керування воротами	10 – колір зображення
5 – прийняти / закінчити дзвінок	11 – гучність дзвінка
6 – мікрофон	

Установка

Визначення місця установки монітора

Виберіть місце для встановлення пристрою беручи до уваги де знаходиться кабель. Рекомендуємо розміщувати пристрій приблизно на висоті очей користувача.

Встановлення монтажної рамки під відеомонітор

В місці кріплення помістіть рамку і позначте місця де мають бути отвори для кріпильні та просвердліть їх. Посередині держаку необхідно зробити достатньо великий отвір для підключення кабелів до монітора (кабель камери, кабель живлення). Закріпіть рамку за допомогою гвинтів або використовуйте дюбелі.

Підключення кабелю

Дверні камери підключіть до монітора за допомогою кабелів, які засуньте до описаних клем на моніторі.

Підвішування монітора

Злегка притисніть монітор до рамки так, щоб виступи помістилися у отвір на задній стороні монітора. Злегка притиснувши в низ монітор, відбудиться його закріплення.

Підключення пристрою до мережі

Джерело живлення підключіть до мережі, що відповідає параметрам пристрою 230 В/50 Гц.

Підключіть конектор живлення (вихід з джерела) до позначеного гнізда на задній стороні відео монітора.

Спосіб кріплення дверної камери

див мал. 3

Виберіть відповідне місце для кріплення та сюди приєднайте монтажний навіс.

Проведіть кабель живлення через кріпильний отвір і підключіть його до клемної коробки на задній панелі дверної камери.

Підключений блок дверної камери пригвинтіть за допомогою додатних гвинтів до навісу.

Дверна камера на штукатурці

Між стіною та стрішкою нанесіть шар силікону, котрий запобігає прониканню вологості під дверною камерою. Силікон повинен бути на верхніх і бічних стінах. Нижня сторона повинна бути вільною для виходу вологого повітря, з простору під дверною камерою.

Параметри з'єднувальних ліній

Радимо для зв'язку з'єднувати якісним кабелем RVV/CYSY:

Віддаль <50 м: 2× 0,5 мм²

Віддаль >50 м: 2× 1 мм²

Щоб керувати дверним замком – вхід 12 В постійного струму: кабель RVV/CYSY: 2× 1,0 мм²

Щоб керувати воротами – контакт без напруги: кабель RVV/CYSY: 2× 1,0 мм²

Основне обслуговування пристрою

Щоб зателефонувати та викликати зображення на відеодомофоні з дверної камери, потрібно натиснути кнопку на дверній камері. Звук ззовні також буде передаватись на монітор.



Щоб відповісти на дзвінок, натисніть кнопку на моніторі:



Для того, щоб відразу згадати зображення з дверної камери та CCTV камери натисніть на кнопку:



Натисніть на кнопку ODEMKNOUT щоб відкрити відповідні двері або відкрити ворота



Технічне обслуговування пристрою

Монітор простий в обслуговуванні. Рекомендується залежно від ступеня забрудненості пристрій періодично протирати ганчіркою.

Увага!

Перед чищенням пристрій необхідно відімкнути, від'єднавши кабель живлення від мережі!

FAQ

Пристрій не працює

Перевірте електропроводку та підключення блок живлення до мережі.

Якщо кабель подовжується від джерела, перевірте чи правильна полярність. Джерело живлення виміряйте за допомогою мультиметра. Вихідна напруга на конекторі становить 15 В постійного струму (+/- 1 В).

Пристрій не має чіткого зображення/звуку, не дзвонить

Монітор або дверну камерну панель звісьте та з'єднайте коротким кабелем щоб вилучити розрив кабеля в будинку.

Також перевірте параметри зображення та звуку (яскравість, контрастність, колір, гучність).

Об'єкти запотіває

Це явище виникає особливо в холодний період, коли конденсація відбувається із-за різниці температури між стіною і самою дверною камерою. У разі конденсації радимо ретельно просушити пристрій дверної камери та змінити установку пристрою.

Самовільне дзвоніння

Самовільне дзвоніння викликає потрапляння вологи до дверного камерного пристрою. Вода робить коротке замикання контактів вимикача замка і пристрій дзвонить самовільно. Рекомендуємо зняти дверний камерний пристрій, ретельно його висушити та обприскати водовідштовхувальним лаком для електроніки.

Пищення (відгуки)

Джерелом зворотного зв'язку є тріскот вихідного звуку блоку дверної камери. Звук розбивається і повертається до мікрофона, де він ще більше посилюється.

Це явище можна усунути, знизивши чутливість мікрофона та гучність динаміків.

У дверному пристрої, який має елементи регулювання, це можна налаштувати, повертаючи потенціометри.

У пристрою без регулювання мікрофон можна механічно приглушити шматочком поролону.

Не відкривається замок

Перевірте цілісність електропроводки.

Використовуючи мультиметр виміряйте напругу на клеммах замка.

Щоб замок міг працювати необхідна напруга 12 В. Якщо ці параметри нижчі, радимо використовувати більш грубі кабелі для керування замком.

Раптове зниження чутливості мікрофона

Перевірте чистоту отвору мікрофона, або злегка його очистіть тонким тупим предметом.

Якщо це робити недбало, можете пошкодити мікрофон!



Не викидуйте електричні пристрої як несортвані комунальні відходи, користуйтеся місцями збору комунальних відходів. За актуальною інформацією про місця збору звертайтеся до установ за місцем проживання. Якщо електричні пристрої розміщені на місцях з відходами, то небезпечні речовини можуть проникати до підземних вод і дістатись до харчового обігу та пошкоджувати ваше здоров'я.

EMOS spol. s r. o. повідомляє, що EM-03M 2WIRE (H2050) відповідає основним вимогам та іншим відповідним положенням Директиви. Пристроєм можливо користуватися в ЄС. Декларація відповідності являється частиною інструкції для користувача або можливо її знайти на веб-сайті <http://www.emos.eu/download>.

RO|MD | Set videotelefon color

Indicații de siguranță și avertizări

 Înainte de utilizarea dispozitivului citiți instrucțiunile de utilizare

 Respectați indicațiile de siguranță cuprinse în aceste instrucțiuni

Produsul este proiectat astfel, ca la o manipulare adecvată să funcționeze ani îndelungați.

- Înainte de folosirea produsului citiți cu atenție aceste instrucțiuni de utilizare.
- Nu amplasați produsul în locuri expuse la vibrații și zguduituri – ar putea provoca deteriorarea lui.
- Nu expuneți produsul la presiune excesivă, izbituri, praf, temperatură sau umiditate extremă – ar putea provoca defectarea funcționalității produsului, scurtarea autonomiei energetice și deformarea componentelor de plastic.
- Pe produs nu așezați surse de foc deschis, de ex. lumânare aprinsă etc.
- Nu astupați și nu introduceți alte obiecte în deschizăturile de aerisire a produsului.
- Dacă este deteriorat cablul de alimentare ori mufa, ori dacă ștecărul de priză electrică este destrâns, nu folosiți produsul. Ar putea provoca accident prin electrocutare sau incendiu ca urmare a scurtcircuitării.
- Nu depășiți tensiunea de intrare nici nu folosiți altă tensiune decât cea specificată pe produs. Convingeți-vă că tensiunea indicată pe produs este identică cu tensiunea din zona voastră.
- Nu dezamblați produsul, nu-l reparați nici nu-l modificați. Predați-l spre reparație la magazinul în care l-ați cumpărat.
- Nu interveniți la circuitele electrice interne ale produsului – aceasta ar putea provoca deteriorarea lui și încetarea automată a valabilității garanției.
- Nu înlocuiți componentele cu piese de schimb neoriginale.
- La curățare folosiți cârpă fină și umedă. Nu folosiți diluanți nici detergenți – s-ar putea zgâria componentele de plastic și întrerupe circuitele electrice.
- Nu scufundați produsul în apă sau în alte lichide.
- Păstrați acest produs și cablul în afara accesului copiilor. Acest produs poate fi utilizat de către persoane cu capacități fizice, senzoriale sau mentale reduse, ori fără experiență și cunoștințele necesare, numai dacă vor fi supravegheate sau dacă au fost instruite privind utilizarea în siguranță a produsului și percep riscurile care pot să apară.
- Nu lăsați produsul fără supraveghere în timpul funcționării. Deconectați întotdeauna produsul de la alimentarea cu curent electric în cazul părăsirii acestuia fără supraveghere.

Conținutul pachetului

Ecran video 1 buc

Ramă de montaj pentru ecranul video 1 buc

Unitate video de ușă 1 buc

Acoperiș de protecție 1 buc

Sursa de alimentare 1 buc

Șuruburi de fixare

Descrierea tehnică a ecranului video

vezi ilustr. 1

1 – difuzor

2 – vizualizare

3 – comanda yalei de ușă

4 – comanda porții

5 – recepția/încheierea convorbirii

6 – microfon

7 – volumul melodiei

8 – selecția apelului

9 – luminozitatea imaginii

10 – culoarea imaginii

11 – volumul convorbirii

Instalare

Stabilirea locului de instalare a ecranului

Alegeți locul de instalare a aparatului având în vedere și amplasarea cablurilor. Se recomandă amplasarea aparatului la cea înălțimea ochilor viitorului utilizator.

Instalarea ramei de montaj sub ecranul video

La locul montajului amplasați rama și marcați locul pentru găurile de montaj și executați-le. La mijlocul suportului trebuie executată o deschizătură destul de mare pentru aducerea cablurilor la ecran (cablul de la cameră, cablul de la sursa de alimentare). Fixați suportul cu ajutorul șuruburilor.

Conectarea cablurilor

Conectați camera video de ușă la ecran cu cablurile pe care le glisați în bornele marcate pe ecran.

Fixarea ecranului

Ecranul îl presați ușor spre suport astfel, încât proeminențele să intre în deschizăturile de pe partea din spate a ecranului. Fixarea ecranului o finalizăm prin glisarea fină a acestuia în jos.

Conectarea aparatului la rețea

Sursa de alimentare o conectați la rețeaua corespunzătoare parametrilor aparatului 230 V/50 Hz. Fișa de alimentare (ieșirea sursei) o conectați la mufa indicată pe partea din spate a ecranului video.

Modul de montare a unității video de ușă

vezi ilustr. 3

Alegeți locul optim pentru montare și fixați aici acoperișul de protecție.

Prin deschizătura de montaj treceți cablul de alimentare și introduceți în slotul pe partea din spate a unității video de ușă.

Unitatea video de ușă conectată o fixați cu ajutorul șuruburilor atașate la acoperișul de protecție.

Unitatea video de ușă pe tencuială

Între perete și unitatea video de ușă aplicați un strat de silicon, care împiedică pătrunderea umezelii sub unitatea video de ușă. Siliconul ar trebui să fie pe partea de sus și pereții laterali. Partea de jos trebuie să fie liberă pentru ieșirea aerului umed din spațiul sub unitatea video de ușă.

Parametrii liniei de interconectare

Pentru comunicare recomandăm interconectarea cu **cablu de calitate RVV/CYSY**:

Distanța <50 m: 2× 0,5 mm²

Distanța >50 m: 2× 1 mm²

Pentru comanda yalei de ușă – ieșire 12 V DC: cablu RVV/CYSY: 2× 1,0 mm²

Pentru comanda porții – contact fără tensiune: cablu RVV/CYSY: 2× 1,0 mm²

Deservirea de bază a dispozitivului

Pentru apel și apariția imaginii pe videotelefon din unitatea video de ușă, apăsați butonul pe unitatea video de ușă. Sunetul de afară va fi, de asemenea, transmis pe ecran.



Pentru apariția imediată a imaginii din unitatea video de ușă și camera CCTV apăsați butonul:



Apăsați butonul DESCHIDE pentru deblocarea ușii stabilite sau deschiderea porții.



Pentru preluarea convorbirii apăsați pe ecran butonul:



Întreținerea dispozitivului

Ecranul nu este pretențios la întreținere. Se recomandă ștergerea ocazională a aparatului cu o cârpă umedă, conform gradului de murdărie.

Atenție!

Înainte de curățare aparatul trebuie scos de sub tensiune prin deconectarea alimentării de la rețea!

FAQ

Dispozitivul nu funcționează

Verificați cablul de alimentare și conectarea sursei la rețea.

Dacă prelungiți cablul de la sursă, verificați polaritatea corectă. Verificați sursa cu multimetru.

Valoarea tensiunii de intrare pe conector este de 15 V DC (+/- 1 V).

Dispozitivul nu are imagine clară/sunet, nu sună

Ecranul sau unitatea video de ușă le demontați și conectați cu un cablu scurt, pentru excluderea întreruperii conductorului în clădire.

În continuare verificați setarea parametrilor imaginii și sunetului (luminozitate, contrast, culoare, volum).

Obiectivul se aburește

Acest fenomen intervine mai ales în perioada răcoasă, când are loc condensarea sub influența diferenței de temperatură între perete și unitatea video de ușă ca atare. În cazul condensării recomandăm uscarea completă a stației și modificarea instalației.

Sunet spontan

Sunetul spontan este cauzat de pătrunderea umezelii în unitatea video de ușă. Apa scurtcircuitează contactele releului yalei și aparatul sună spontan. Recomandăm demontarea stației de ușă, uscarea completă și pulverizarea cu lac anticavtic pe electronică.

Piuț (ecou)

Sursa ecoului este fragmentarea sunetului de ieșire a unității video de ușă. Sunetul se fragmentează și revine la microfon, unde se amplifică în continuare.

Eliminarea acestui fenomen se poate efectua prin reducerea sensibilității microfonului și volumului difuzorului.

La unitą̄tę de uőą, care au elemente reglabile, acestea se poate realiza prin rotirea potențiometrului.

La unitą̄tę fără reglaj se poate efectua amortizarea microfonului cu o bucată de spumă.

Yala nu se deschide

Verificați integritatea conductorului.

Cu ajutorul multimetrului măsurați tensiunea pe bornele yalei.

Pentru activare yala necesită o tensiune de 12 V. Dacă această valoare este mai mică, recomandăm folosirea unui conductor mai gros pentru comanda yalei.

Reducerea inopinată a sensibilității microfonului

Verificați curățenia deschizăturii pentru microfon, eventual îl curățați ușor cu un obiect subțire și bont. Procedând cu neatenție riscați deteriorarea microfonului!





Nu aruncați consumatorii electrici la deșeuri comunale nesortate, folosiți bazele de recepție a deșeurilor sortate. Pentru informații actuale privind bazele de recepție contactați organele locale. Dacă consumatorii electrici sunt depozitați la stocuri de deșeuri comunale, substanțele periculoase se pot infi ltra în apele subterane și pot să ajungă în lanțul alimentar, periclitând sănătatea și confortul dumneavoastră.

EMOS spol. s r. o. declară, că EM-03M 2WIRE (H2050) este în conformitate cu cerințele de bază și alte prevederi corespunzătoare ale directivei. Aparatul poate fi utilizat liber în UE. Declarația de conformitate sau se poate găsi pe paginile <http://www.emos.eu/download>.

LT | Spalvinio vaizdo telefono komplektas

Įspėjimai ir saugumo nurodymai

 **Atidžiai perskaitykite naudotojo vadovą prieš naudodami prietaisą.**

 **Laikykites šiamo vadove pateiktų nurodymų.**

Tinkamai naudojamas šis gaminys patikimai veiks ne vienus metus.

- Įdėmiai perskaitykite naudotojo vadovą prieš pradėdami naudoti šį gaminį.
- Nedėkite gaminio vietose, kuriose jaučiama vibracija ar smūgiai, – tai gali jį pažeisti.
- Saugokite gaminį nuo didelės jėgos poveikio, smūgių, dulkių, aukštos temperatūros, lietaus ar drėgmės – šie veiksniai gali sukelti gedimą, sutrumpinti veikimą ir deformuoti plastikines dalis.
- Nepalikite jo netoli atviros liepsnos šaltinių, pvz., degančios žvakės ar kt.
- Nedėkite jokių objektų į prietaiso vėdinimo angas ir neuždenkite jų.
- Nenaudokite gaminio, jei energijos tiekimo laidas ar kištukas yra pažeisti arba kištuko jungimas į laidą yra per laisvas. Taip darant, elektros srovė gali sužeisti arba gali kilti gaisras dėl trumpojo jungimo.
- Neviršykite įeinamosios įtampos ir nenaudokite kitos nei gaminiui nurodyta. Įsitikinkite, kad gaminiui nurodyta įtampa sutampa su jūsų plote esančia įtampa.
- Neardykite, netaisykite ir nekeiskite gaminio. Nuneškite jį remontuoti ten, kur pirkote.
- Nelieskite gaminio vidaus elektros grandinių, nes galite pažeisti gaminį ir automatiškai netekti garantijos.
- Nepakeiskite gaminio dalių neoriginaliomis atsarginėmis dalimis.
- Gaminį valykite šiek tiek drėgnu minkštu audiniu. Nenaudokite tirpiklių ar valymo priemonių, nes jie gali subraižyti plastikines dalis ir sukelti elektros grandinės dalių koroziją.
- Nenardinkite gaminio į vandenį ar kitus skysčius.
- Laikykite gaminį ir jo laidą vaikams nepasiekiamoje vietoje. Šį gaminį gali naudoti asmenys, turintys fizinę, jutiminę ar protinę negalią, ar neturintys patirties ir žinių, tik jeigu jie yra prižiūrimi ir instruktuoti, kaip saugiai naudotis gaminiu, ir supranta apie galintį kilti pavojų.
- Nepalikite veikiančio prietaiso be priežiūros. Išjunkite gaminį iš elektros tinklo, jei ketinate jį palikti be priežiūros.

Pristatymo turinys

1x vaizdo ekranas

1x vaizdo ekrano tvirtinimo rėmas

1x durų kameros blokas

1x gaubtas

1x maitinimo blokas

tvirtinimo varžtai

Techninis vaizdo ekrano aprašymas

žr. 1 pav.

1 – garsiakalbis

2 – vaizdas

3 – durų užrakto valdymas

4 – vartų valdymas

5 – priimti / pabaigti skambutį

6 – mikrofonas

7 – skambačio melodijos garsumas

8 – skambačio melodijos pasirinkimas

9 – spalvų gama

10 – paveiksluko spalvos

11 – balso garsumas

Montavimas

Ekranų montavimo vietos pasirinkimas

Pasirinkdami vietą, atsižvelkite į laidų poreikį įrenginiui sumontuoti. Rekomenduojama įrenginį montuoti naudotojo akių lygyje.

Tvirtinimo rėmelio montavimas po vaizdo ekranu

Rėmelį pridėkite numatytoje montavimo vietoje, pažymėkite sienoje gręžimo skylių vietas ir jas išgręžkite. Rėmelio centre turi likti pakankamai vietos ekranu kabeliams (kabeliui iš vaizdo kameros, maitinimo laidui). Rėmelį pritvirtinkite varžtais; jei reikia.

Laidų sujungimas

Durų vaizdo kamerų blokus prijunkite prie ekranu įkišdami laidus į sužymėtus ekranu gnybtus.

Ekranu pakabinimas

Švelniai įspauskite ekraną į rėmelį, kad išsikišusios dalys užsifiksuotų angose ekranu galinėje dalyje. Ekraną lengvai truktelėkite žemyn, kad jis užsifiksuotų reikiamoje padėtyje.

Įrenginio prijungimas prie energijos tinklo

Maitinimo laidą prijunkite prie tinklo, atitinkančio įrenginio parametrus (230 V / 50 Hz).

Elektros energijos tiekimo (išvesties) jungtį įjunkite į tam skirtą lizdą vaizdo telefono galinėje dalyje.

Durų kameros bloko montavimas

žr. 3 pav.

Pasirinkite tinkamą montavimo vietą ir pritvirtinkite kameros laikiklį.

Praverkite maitinimo laidą pro montavimui skirtą angą ir prijunkite jį prie durų vaizdo kameros bloko galinės dalies.

Prijungtą durų kamerą pritvirtinkite prie laikiklio sraigtais, kurie yra komplekte.

Durų kameros blokas ant gipso

Užtepkite silikono sluoksnį tarp sienos ir durų vaizdo kameros bloko, kad po durų kameros bloku nepatektų drėgmės. Silikonas turėtų būti užteptas viršuje ir šonuose. Apačioje turi būti paliktas tarpas, kad drėgnas oras galėtų pasišalinti.

Jungiamųjų kabelių duomenys

Prijungimui rekomenduojame naudoti aukštos kokybės RVV/CYKY kabelį:

Atstumas < 50 m: 2× 0,5 mm²

Atstumas >50 m: 2× 1 mm²

Durų užrakto valdymas – išėjimo įtampa 12 V DC: RVV/CYSY kabelis: 2× 1,0 mm²

Vartų valdymas – nulinio kontakto įtampa: RVV/CYSY kabelis: 2× 1,0 mm²

Paprastas įrenginio veikimas

Norėdami paskambinti ar iškviesti vaizdą iš durų bloko ekranu, nuspauskite durų bloko mygtuką. Garsas iš lauko taip pat bus perduotas į ekraną.



Norėdami priimti skambutį, nuspauskite šį vaizdo ekranu mygtuką:



Norėdami iškart iškviesti durų bloko kameros ir CCTV kameros vaizdą, nuspauskite šį mygtuką:



Nuspauskite UNLOCK mygtuką, norėdami atidaryti duris ar vartus



Priežiūra

Įrenginio nereikia specialiai prižiūrėti. Atsižvelgiant į įrenginio būklę, rekomenduojama kartais jį nuvalyti drėgna šluoste.

Dėmesio!

Prieš valymą įrenginį būtina atjungti nuo maitinimo tinklo!

DUK

Įrenginys neveikia

Patikrinkite laidus ir ar energijos tiekimo blokas prijungtas prie tinklo.

Jei naudojote maitinimo laidą ilgokį, patikrinkite, ar teisingai sujungti poliai. Išmatuokite maitinimo šaltinio parametrus multimetru. Jungties išėjimo įtampa turi būti 15 V NS (+/- 1 V).

Vaizdas arba garsas nėra aiškus, įrenginys neskamba

Pašalinkite monitorių arba durų kameros bloką ir prijunkite jį trumpu laidu, kad namuose išvengtumėte nutraukto laidininko veikimo.

Tada patikrinkite vaizdo ir garso nuostatas (ryškumą, kontrastą, spalvą, garsumą).

Objektyvas rasoja

Taip dažniausia atsitinka tada, kai šalta, kai dėl temperatūros skirtumo tarp sienos ir paties durų kameros bloko įvyksta kondensacija. Jei vanduo kondensuojasi ant objektyvo, rekomenduojame gerai išdžiovinti durų kameros bloką ir pakeisti įrengimą.

Savaiminis skambējimas

Savaiminājam skambējimą sukūda ģ durų kameros blokā patekusī drēgmē. Vanduo sukūda trumpāĳ użrakto jungklio jungĳiū jungĳimā, todēļ ĳrenginys pradēda skambēti savaimē. Rekomēduojamē išmontuoti durų kameros blokā, gerai ĳĳ išdžiovinti ir apipurkšti elektronikai skirtu repelentu.

Aukšto tono triukšmas (grįžtamasis ryšys)

Grįžtamojo ryšio šaltinis yra kameros bloko garso sklaidos rezultatas. Garsas išsisklaido ir grįžta atgal ĳ mikrofonā, kur ĳis yra dar labiau sustiprinamas.

Galite išspręsti šią problemā – sumažinkite mikrofono jautrumā ir garsiakalbio garsumā.

Durų ĳrenginiuose su reguliuojamais elementais galite tai padaryti pasukdami potenciometrus.

ĳrenginiuose be šių valdymo elementų mikrofono garsumā galite sumažinti ĳterpdami minkštā putplasĳio gabalēļ.

Nepavyksta atidaryti ĳrenginio użrakto

Patikrinkite, ar laidai nepažeisti.

Użrakto jungtyse multimetru išmatuokite ĳtampā.

Użraktui suveikti reikalinga 12 V ĳtampa. Jei ši vertē yra maţesnē, użraktui valdyti naudokite stipresnius laidininkus.

Staugus mikrofono jautrumo sumaţėjimas

Patikrinkite, ar mikrofono anga ųvari, arba ųvelniai ĳā išvalykite plonu ir buku daiktu.

Būkite atsargūs – nepaţeiskite mikrofono!



Nemeskite kartu su buitinėmis atliekomis. Pristatykite ĳ specialius rūųiuojamoms atliekoms skirtus surinkimo punktus. Susisiekite su vietinėmis valdţios institucijomis, kad ųios suteiktų informacijā apie surinkimo punktus. Jei elektroniniai prietaisai yra išmetami atliekų uţkasimo vietose, kenksmingos medţiagos gali patekti ĳ gruntinius vandenis, o paskui ir ĳ maisto grandinė, ir tokiu būdu pakenkti ųmonių sveikatai.

EMOS spol. s r. o. deklaruoja, kad EM-03M 2WIRE (H2050) atitinka pagrindinius Direktyvos reikalavimus ir susijusias nuostatas. Prietaisā galima laisvai naudoti ES. Atitikties deklaracijā galima rasti adresu <http://www.emos.eu/download>.

LV | Krāsu videotālruņa komplekts

Droųības norādĳjumi un brĳdinājumi



Pirms ierices lietošanas rūpĳgi izlasiet lietošanas instrukciju.

⚠ Ievērojiet ųajā rokasgrāmatā minētos droųības norādĳjumus.

Izstrādājums ir paredzēts, lai uzticami kalpotu gadiem ilgi, ja to izmanto pareizi.

- Pirms izstrādājuma lietošanas rūpĳgi izlasiet ųo instrukciju.
- Nenovietojiet izstrādājumu vietās, kas ir pakļautas vibrācijai vai triecieniem, – tie var izraisīt bojājumus.
- Nepakļaujiet izstrādājumu pārmērigam spēkam, triecieniem, putekļiem, augstām temperatūrām, lietus vai mitrumam – tie var izraisīt nepareizu darbĳbu, saisināt bateriju kalpošanas laiku un deformēt plastmasas daļas.
- Nenovietojiet uz izstrādājuma atklātas liesmas avotus, piemēram, degoųu sveci u. c.
- Neapklājiet izstrādājuma atveres un neievietojiet tajās priekšmetus.
- Neizmantojiet izstrādājumu, ja strāvas vads vai spraudnis ir bojāts vai spraudņa savienojums ar lĳgzdu ir valĳgs. Lietojot ųādu izstrādājumu, var gūt elektriskās strāvas trieciena radĳtas traumas vai izraisīt ugunsgrēku išslēguma dēļ.
- Nepārsniedziet ieejas spriegumu un neizmantojiet spriegumu, kas pārsniedz izstrādājumam paredzēto. Pārlicinieties, ka izstrādājumam norādĳtais spriegums sakrĳt ar spriegumu ĳūsu apdzīvotajā vietā.
- Neizjauciet, neremontēĳiet un nepārveidoĳiet izstrādājumu. Izstrādājuma remonts ir ĳaveic mazumtirgotājam, pie kura iegādājāties izstrādājumu.
- Neaizskariet izstrādājuma iekųšējās elektriskās ķēdes – ųādi var sabojāt izstrādājumu, un garantĳja automātiski tiek anulēta.
- Nenomainiet izstrādājuma komponentus ar neoriĳinālām rezervēs daļām.
- Tīriet izstrādājumu ar nedaudz samitrinātu mĳkstu drānu. Nelietojiet ųķĳdinātājus vai tĳrĳšanas lĳdzekļus – tie var saskrāpēt plastmasas detaļas un izraisīt elektrisko ķēžu korozĳiju.
- Negremdēĳiet izstrādājumu ųdeni vai citā ųķĳdrumā.
- Glabāĳiet izstrādājumu un tā strāvas vadu bērnĳem nepieejamā vietā. ųo izstrādājumu ir atļauts izmantot personām ar traucētām fiziskāĳām, maņu vai garĳgāĳām spēĳām vai personām bez pieredzes un zināšanām tikai tad, ja ųīs personas tiek uzraudzĳtas vai instruētas par droųu izstrādājuma lietošanu un izprot riskus, kas var rasties izstrādājuma lietošanas laikā.
- Neatstāĳiet darbojoųos izstrādājumu bez uzraudzĳbas. Vienmēr atvienojiet izstrādājumu no strāvas, ja gatavojaties atstāt to bez uzraudzĳbas.

Komplektācijas saturs

Videomonitors, 1 gab.

Videomonitora uzstādĳšanas rāmis, 1 gab.

Durvju kamera, 1 gab.

Pārseĳs, 1 gab.

Barošanas bloks, 1 gab.

Montāţas skrūves

Videomonitora tehniskais apraksts

skatīt 1. attēlu

- | | |
|-----------------------------|---------------------------|
| 1 – skaļrunis | 7 – zvana signāla skaļums |
| 2 – skats | 8 – zvana signāla izvēle |
| 3 – durvju slēdzenes vadība | 9 – gamma |
| 4 – pieejas vadība | 10 – attēlu krāsa |
| 5 – pieņemt/pārtraukt zvanu | 11 – balss skaļums |
| 6 – mikrofons | |

Uzstādīšana

Vietas izvēle monitora uzstādīšanai

Izvēloties vietu monitora uzstādīšanai, ņemiet vērā, ka ir nepieciešami kabeli. Ieteicams ierīci novietot lietotāja acu līmenī.

Montāžas rāmja uzstādīšana zem videomonitora

Novietojiet rāmi montāžas vietā, atzīmējiet montāžas caurumu vietas un izurbiet sienā caurumus. Rāmja centrā ir jābūt pietiekami daudz brīvas vietas monitora kabeļiem (kabelim no kameras, barošanas kabelim). Piestipriniet rāmi ar skrūvēm; ja nepieciešams.

Kabeļu pieslēgšana

Savienojiet durvju kameras ar monitoru, iespraužot kabeļus monitorā norādītajās spailēs.

Monitora uzskāšana

Viegli iespiediet monitoru rāmī, lai izvīrzījumi iegultos atverēs monitora aizmugurē. Pabīdot monitoru nedaudz uz leju, tas tiks nostiprināts vietā.

Ierīces pieslēgšana elektrotīklam

Pieslēdziet barošanas bloku elektrotīklam, kas atbilst ierīces parametriem, – 230 V/50 Hz.

Piespraudiet barošanas bloka savienotāju (izeju) tam paredzētajā ligzdā videomonitora aizmugurē.

Durvju kameras uzstādīšana

skatīt 3. attēlu

Izvēlieties uzstādīšanai piemērotu vietu un pievienojiet uzstādīšanas pārsegu.

Izvelciet barošanas avota kabeli caur montāžas atveri un pievienojiet to spaiļei durvju kameras aizmugurē.

Piestipriniet pieslēgto durvju kameru pārsegam ar komplektācijā iekļautajām skrūvēm.

Durvju kameras uzstādīšana uz apmetuma

Uzklājiet silikona slāni starp sienu un durvju kameru, lai nepieļautu mitruma iekļūšanu zem durvju kameras. Silikons ir jāuzklāj augšpusē un sānos. Apakša jāatstāj atvērta, lai ļautu mitrajam gaisam izplūst no durvju kameras apakšas.

Savienojošo kabeļu parametri

Savienojumam ir ieteicams izmantot augstas kvalitātes RVV/CYSY kabeli:

attālums < 50 m: 2× 0,5 mm²;

attālums > 50 m: 2× 1 mm².

Durvju slēdzenes vadībai – 12 V līdzstrāvas izeja: RVV/CYSY kabelis: 2× 1,0 mm²

Vārtu vadībai – nulles sprieguma kontakts: RVV/CYSY kabelis: 2× 1,0 mm²

Ierīces darbība

Lai zvanītu zvans un krāsu videotāruni tiktu parādīts attēls no durvju kameras, nospiediet durvju kameras pogu.

Uz monitoru tiks nosūtīts arī audio no ārpusēs.



Lai pieņemtu zvanu, nospiediet šo pogu uz monitora:



Ierīces uzturēšana

Ierīcei nav nepieciešama īpaša apkope. Atkarībā no ierīces stāvokļa ir ieteicams periodiski noslaucīt to ar mitru drānu.

Uzmanību!

Pirms tīrīšanas ierīce ir jāatvieno no barošanas avota!

BIEŽĀK UZDOTIE JAUTĀJUMI

Ierīce nedarbojas

Pārbaudiet kabeļus un barošanas bloka savienojumu ar elektrotīklu.

Lai nekavējoties iegūtu attēlu no durvju kameras un videonovērošanas kameras, nospiediet šo pogu:



Nospiediet atslēgšanas taustiņu UNLOCK, lai atslēgtu attiecīgās durvis vai atvērtu vārtus.



Ja barošanas bloka vadam ir izmantots pagarinātājs, pārbaudiet, vai ir ievērota pareiza polaritāte. Izmēriet barošanas bloku ar multimetru. Izejas spriegumam uz savienotāja ir jābūt 15 V DC (+/- 1 V).

Attēls/skaņa nav skaidra, ierīce nezvina

Noņemiet monitoru vai durvju kameru un pieslēdziet to ar īsu vadu, lai izslēgtu varbūtību, ka mājā ir bojāts vadītājs. Pēc tam pārbaudiet attēla un skaņas iestatījumus (spilgtumu, kontrastu, krāsu, skaļumu).

Objektīvs aizsvīst

Tas notiek galvenokārt aukstā laikā, kad starpības starp sienas un durvju kameras temperatūru dēļ rodas kondensāts. Ja ūdens kondensējas uz objektīva, ir ieteicams rūpīgi nožāvēt durvju kameru un pielāgot uzstādīšanu.

Spontāna zvanišana

Spontānu zvanišanu izraisa durvju kamerā iekļūvis mitrums. Ūdens rada slēdzene slēdža kontaktu īsslēgumu un ierīce sāk zvaniēt. Ieteicams demontēt durvju kameru, rūpīgi nožāvēt to un apsmidzināt ar elektronikai paredzētu ūdeni atgrūdošu līdzekli.

Spalgs troksnis (atbals)

Atbals cēlonis ir no durvju iekārtas plūstošās skaņas izkļiede. Skaņa izkļīst un nonāk atpakaļ mikrofonā, kur tā tiek vēl pastiprināta.

To var novērst, mazinot mikroфона jutīgumu un skaļruņu skaļumu.

Durvju iekārtās ar regulējamiem elementiem to var izdarīt, pagriežot potenciometrus.

Iekārtās, kurās nav šo kontroles elementu, varat mazināt mikroфона skaļumu, ievieojot mikstu porolona gabaliņu.

Ierīce neatver slēdzeni

Pārbaudiet, vai vadi ir neskarti.

Ar multimetru izmēriet spriegumu slēdzene spailēs.

Lai darbotos, slēdzenei ir nepieciešams 12 V spriegums. Ja vērtība ir zemāka, slēdzene kontrolei izmantojiet spēcīgākus vadītājus.

Pēkšņs mikroфона jutības samazinājums

Pārbaudiet mikroфона atveres tīrību vai viegli notīriet to ar plānu un neasu priekšmetu.

Uzmanieties, lai nesabojātu mikrofonu!



Neizmetiet kopā ar sadzīves atkritumiem. Šim nolūkam izmantojiet īpašu atkritumu šķirošanas un savākšanas punktus. Lai gūtu informāciju par šādiem savākšanas punktiem, sazinieties ar vietējo pašvaldību. Ja elektroniskās ierīces tiek likvidētas izgāztuvē, bīstamas vielas var nonākt pazemes ūdeņos un tālāk arī barības ķēdē, kur tās var ietekmēt cilvēka veselību.

EMOS spol. s r. o. apliecina, ka EM-03M 2WIRE (H2050) atbilst Direktīvas pamatprasībām un pārējiem atbilstošajiem noteikumiem. Ierīci var brīvi lietot ES. Atbilstības deklarācija ir pieejama <http://www.emos.eu/download>.

EE | Vārvivideofoni komplekt

Ohutusjuhised ja hoiatused



Enne seadme kasutamist tutvuge kasutusjuhendiga.



Jārgīge juhendis toodud ohutusjuhiseid.

Toode on mēldud nõuetekohasel kasutamisel töökindlalt toimima paljude aastate jooksul.

- Lugege kasutusjuhend hoolikalt enne kasutamist läbi.
- Ārge asetage toodet kohtadesse, kus on vibratsiooni- ja lōogioht – need vōivad pōhjustada kahjustusi.
- Ārge avaldage tootele ūlemāārast jōudu, hoidke seda lōōkide, tolmu, kōrgete temperatūruide vōi niiskuse eest – need vōivad pōhjustada tōrkeid, lūhendada aku kasutusaega ja deformeerida plastikosid.
- Ārge asetage tootele avatud leegiallikaid, nt sūūdatud kūūnalt jne.
- Ārge katke toote tuulutusavasid ega sisestage sinna esemeid.
- Kui toitekaabel vōi pistik on kahjustatud vōi kui pistiku ūhendus pesaga on lahti, siis ārge seda toodet kasutage. See vōib pōhjustada vigastusi elektrivoolu toimel vōi pōhjustada lūhise tōttu tulekahju.
- Ārge ūletage sisendpinget ega kasutage muud kui toote jaoks ette nāhtud pinget. Veenduge, et tootel esitatud nimipingē on identne teie piirkonnas kasutusel oleva pingega.
- Ārge vōtke toodet lahti, parandage ega muutke seda. Laske see parandada kohas, kust selle ostsite.
- Ārge muutke toote sisemisi elektrihelaid – see vōib toodet kahjustada ja tūhīstāb automāatselt garantii.
- Ārge asendage toote osi varuosadega, mis ei ole originaalosad.
- Toote puhastamiseks kasutage kergelt niisutatud pehmet lappi. Ārge kasutage lahusteid ega puhastusvahendeid – need vōivad plastikust osasid kriimustada ja pōhjustada elektrihelate korroziooni.
- Ārge kastke toodet vette vōi muudesse vedelikke.
- Hoidke toodet ja selle toitejuhet lastele kātesaamatus kohas. Toodet vōivad kasutada isikud, kellel on fūūsilised, meeleorganite vōi vaimsed puuded, vōi isikud, kellel puuduvad piisavad kogemused ja teadmised ainult juhul kui see toimub järelevalve all vōi nende turvalisuse eest vastutav isik on neid ohututest tingimustest teavitanud ja nad saavad kaasnevatest ohtudest aru.
- Ārge jātke toodet järelevalveta tōole. Kui kavatsete toote järelevalveta jātta, eraldage toode vooluvōrgust.

Tarnekomplekti sisu

1× videomonitor
1× videomonitori paigaldusalus
1× uksekaamera
1× kate
1× toiteallikas
kinnituskruvi

Videomonitori tehniline kirjeldus

vt joonist 1

- | | |
|----------------------------------|---------------------|
| 1 – kõlar | 7 – helina tugevus |
| 2 – vaade | 8 – helina valimine |
| 3 – ukسلuku juhtimine | 9 – gamma |
| 4 – värava juhtimine | 10 – pildi värv |
| 5 – kõne vastuvõtmine/lõpetamine | 11 – hääle tugevus |
| 6 – mikrofon | |

Paigaldamine

Monitorile paigalduskoha valimine

Seadmele paigalduskoha valimisel arvestage ka kaablitega. Soovitame seadme paigaldada kasutaja silmade kõrgusele.

Videomonitori alla paigaldusalse paigaldamine

Asetage alus kinnituskohale, märkide kinnitusavause ja puurige need seinale. Aluse keskele peab jääma monitori kaablite jaoks piisavalt ruumi (kaamera kaabel, toitekaabel). Kinnitage alus kruvidega.

Kaablite ühendamine

Ühendage uksekaamera monitoriga, milleks ühendage kaablid monitori sildistatud klemmidega.

Monitori riputamine

Suruge monitor õrnalt aluse külge nii, et nagad lukustuvad monitori tagaküljel olevates avades. Kui surute monitori natuke allapoole, kinnitub see paika.

Seadme ühendamine vooluvõrku

Ühendage toiteallikas vooluvõrku, mis vastab seadme 230 V/50 Hz parameetritele.

Ühendage toiteallika pistmik (väljund) videomonitori tagaküljel vastavasse pesa.

Uksekaamera paigaldamine

vt joonist 3

Valige sobiv asukoht tõmbekapi paigaldamiseks.

Tõmmake toitekaabel läbi kinnitusavause ja ühendage see uksekaamera tagaküljel oleva klemmiga.

Kinnitage ühendatud uksekaamera kaasasolevate kruvide abil kapile.

Uksekaamera kipspinnal

Kandke seinale ja uksekaamerale kiht silikooni, et vältida niiskuse sattumist uksekaamera alla. Silikooni tuleb kanda seadme peale ja külgedele. Alumine külg tuleb jätta vabaks, et lubada niiskel õhul uksekaamera alt väljuda.

Ühenduskaablite parameetrid

Soovitame kasutada sidepidamiseks kõrge kvaliteedilist RVV/CYSY juhet:

Kaugus <50 m: 2× 0,5 mm²

Kaugus >50 m: 2× 1 mm²

Ukseluku juhtimiseks – 12 V alalisvooluga väljapoole juhet: RVV / CYSY juhe: 2× 1,0 mm²

Värava juhtimiseks – nullpingega kontakt: RVV / CYSY juhe: 2× 1,0 mm²

Seadme tavatöö

Kella helistamiseks ja videofoni uksekaameral kujutise esitamiseks vajutage uksekaamera nuppu. Monitori edasitatakse ka väliselt.

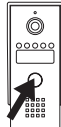

Kõne vastuvõtmiseks vajutage monitori nuppu:



Uksekaamerast ja CCTV kaamerast kujutise kohe kuvamiseks vajutage nuppu:



Ukse või värava avamiseks vajutage nuppu UNLOCK (AVA)



Seadme hooldamine

Seade vajab vähest hooldamist. Olenevalt seadme seisundist soovime seda aegajalt niiske lapiga puhastada.

Tähelepanu! Enne seadme puhastamist tuleb see vooluvõrgust eraldada!

KKK

Seade ei tööta

Kontrollige kaableid ja ühendust vooluvõrguga.

Kui kasutasite toitekaabli pikendust, veenduge selle õiges polaarsuses. Mõõtkte toiteallikat multimeetriga. Pistmiku väljundpinge peab olema 15 V DC (+/- 1 V).

Pilt/heli pole selge, seade ei helise

Eemaldage monitor või uksekaamera ja ühendage see lühema kaabliga, et kõrvaldada võimalik vigane ühendus majaga.

Seejärel kontrollige kujutise ja heli sätteid (heledus, kontrast, värv, helitugevus).

Lääts muutub uduseks

See toimub peamiselt külma ilmaga, kus sein ja uksekaamera vahelise temperatuurierinevuse tõttu tekib kondensatsioon. Kui läätsel kondenseerub vesi, soovime uksekaamerat põhjalikult kuivatada ja paigaldust kohandada.

Juhuslik helisemine

Juhusliku helisemise põhjustab niiskuse uksekaamerasse sattumine. Vesi lühistab lukustuslüüti kontaktid ja seade hakkab iseenesest helisema. Soovime uksekaamera lahti võtta, selle põhjalikult kuivatada ja pihustada seda elektroonika kaitsmiseks vetthülgava spreiga.

Kile müra (kaja)

Kaja põhjus on väljundheli hajumine uksekaamerast. Heli hajub ja suunatakse tagasi mikrofoni, kus see võimendub veelgi. Probleemi lahendamiseks vähendage mikrofoni tundlikkust ja kõlarite helitugevust.

Reguleeritavate elementidega ukseseadmetes saate seda teha potentsiomeetreid keerates.

Selliste juhtelementideta seadmetes saate mikrofoni helitugevust vähendada tüki pehme vahtplasti sisestamisega.

Seade ei ava lukku

Kontrollige, kas kaablid on terved.

Mõõtkte multimeetri abil lukustuse klemmide pinget.

Lukustuse käivitamiseks on vaja pinget 12 V. Kui väärtus on madalam, kasutage lukustuse haldamiseks tugevamaid juhtmeid.

Mikrofoni tundlikkuse järsk langus

Kontrollige mikrofoni ava puhtust ja puhastage seda ettevaatlikult õhukese ning nüri esemega.

Olge ettevaatlik, et mikrofoni mitte kahjustada!



Ärge visake ära koos olmejäätmetega. Kasutage spetsiaalseid sorteeritud jäätmete kogumispunkte. Teavet kogumis- punktide kohta saate kohalikul omavalitsuselt. Elektroonikaseadmete prügimäele viskamisel võivad ohtlikud ained pääseda põhjavette ja seejärel toiduahelasse ning mõjutada nii inimeste tervist.

EMOS spol. s r. o. kinnitab, et toode koodiga EM-03M 2WIRE (H2050) on kooskõlas direktiivi nõuete ja muude sätetega. Seda seadet tohib ELi riikides vabalt kasutada. Vastavusdeklaratsioon on osa kasutusjuhendist ja see on leitav ka kodulehel <http://www.emos.eu/download>.

BG | Комплект цветен видеодомофон

Инструкции за безопасност и предупреждения

Преди да използвате устройството, прочетете ръководството за потребителя.

Спазвайте инструкциите за безопасност, приведени в ръководството.

Уредът е проектиран да работи безпроблемно в продължение на много години, ако се използва правилно.

- Прочетете внимателно ръководството, преди да използвате този уред.
- Не монтирайте уреда на места, където е възможно да има вибрации и удари – те може да го повредят.
- Не подлагайте уреда на въздействието на значителни механични сили, удари, прах, висока температура, дъжд или влажност – те могат да причинят неизправности, да повредят батериите, както и да деформират пластмасовите части.
- Не поставяйте върху уреда източници на открити пламъци, например запалени свещи и др.
- Не покривайте и не вкарвайте чужди тела във вентилационните отвори на уреда.
- Не използвайте уреда, ако захранващият кабел или щепселът са повредени или ако връзката на щепсела към контакта е хлабава. Ако го направите, това може да доведе до електрически удар или пожар, причинен от късо съединение.
- Не превишавайте максимално допустимото входно напрежение и не използвайте уреда с напрежение, което е извън посочените граници. Уверете се, че напрежението на уреда съвпада с напрежението в електрическата мрежа на мястото, където го използвате.
- Не разглобявайте, не ремонтирайте и не видоизменяйте уреда. Ремонтът трябва да се извърши от търговския обект, откъдето сте закупили уреда.
- Не правете нищо по вътрешните електрически вериги на уреда – възможно е да го повредите, при което гаранцията автоматично се прекратява.

- Ако някой от компонентите на изделието трябва да бъде сменен, използвайте само оригинални резервни части.
- Почиствайте изделието с мека, леко навлажнена кърпа. Не използвайте разтворители или почистващи препарати – те могат да надраскат пластмасовите части и да предизвикат корозия по електрическите вериги.
- Не потапяйте уреда във вода или друга течност.
- Пазете уреда и захранващия му кабел далеч от достъпа на деца. Този уред може да се използва от лица с нарушени физически, сетивни или умствени способности, както и от лица, които не разполагат със съответния опит или познания, само ако са наблюдавани или са инструктирани за безопасната употреба на уреда и разбират рисковете, които могат да възникнат.
- Не оставяйте уреда да работи, когато не го наблюдавате. Винаги изключвайте уреда от захранването, ако възникват проблемите да го оставите, без да го наблюдавате.

Съдържание на комплекта

1 бр. видеомонитор
 1 бр. монтажна рамка за видеомонитора
 1 бр. външно тяло с камера
 1 бр. предпазен капак
 1 бр. захранващ модул
 винтове

Техническо описание на видеомонитора

вж. Фиг. 1

- | | |
|---|---|
| 1 – високоговорител | 7 – сила на звука на мелодията на звънене |
| 2 – преглед | 8 – избиране на мелодия на звънене |
| 3 – управление на ключалката на вратата | 9 – гама |
| 4 – управление на портала | 10 – цвят на изображението |
| 5 – приемане/край на повикване | 11 – сила на звука на говора |
| 6 – микрофон | |

Монтиране

Избиране на място за монтиране на монитора

Имайте предвид необходимостта от кабели, когато избирате място за монтиране на устройството. Препоръчително е да поставите устройството на нивото на очите Ви.

Монтиране на монтажната рамка под видеомонитора

Поставете рамката върху мястото на монтиране, отбележете местата за монтажните отвори и ги пробийте в стената. Оставете достатъчно място в средата на рамката, за да може кабелите да достигнат до монитора (кабел от камерата, захранващ кабел). Закрепете рамката с винтове; ако е необходимо.

Свързване на кабелите

Свържете външните тела с камера с монитора, като пхнете кабелите в обозначените клеми на монитора.

Закачане на монитора

Притиснете внимателно монитора към рамката, така че издадените части да се заключат в отворите на задната страна на монитора. Леко натиснете монитора надолу, докато се закрепят на място.

Свързване на устройството към електрическата мрежа

Свържете захранващия модул към електрическа мрежа, която отговаря на параметрите на устройството 230 V/50 Hz. Включете конектора на захранването (изход) в съответното гнездо на задната страна на видеомонитора.

Монтиране на външното тяло с камера

вж. Фиг. 3

Изберете подходящо място за монтиране и закрепете капака.

Издърпайте захранващия кабел през монтажния отвор и го свържете с клемата на задната страна на външното тяло с камера.

Закрепете свързаното външно тяло с камера към капака с помощта на предоставените винтове.

Външно тяло с камера върху шпаклована стена

Нанесете слой силикон между стената и външното тяло с камера, за да предотвратите навлизане на влага под външното тяло. Нанесете силикона върху горния ръб и страните. Долната страна трябва да остане отворена, за да може влажният въздух да излиза от пространството под външното тяло с камера.

Параметри на взаимосвързващите кабели

Препоръчваме използването на **висококачествен RVV/CYSY** кабел за комуникация:

Разстояние < 50 m: 2× 0,5 mm²

Разстояние > 50 m: 2× 1 mm²

За управление на ключалката на вратата – 12 V DC изходящ ток: RVV/CYSY кабел: 2× 1,0 mm²

За управление на портала – контакт с нулево напрежение: RVV/CYSY кабел: 2× 1,0 mm²

Основен начин на работа с устройството

За да звъннете на звънеца и да видите изображение от камерата на външното тяло на домофона, натиснете бутона на външното тяло. Звукът от външната страна също ще бъде предаден до монитора.



За да приемете повикване, натиснете бутона на монитора:



За да видите незабавно изображението от камерата на външното тяло и от CCTV камерата, натиснете бутона:



Натиснете бутона UNLOCK, за да отключите съответната врата или за да отворите портала



Поддръжка на устройството

Устройството не се нуждае от голяма поддръжка. Препоръчително е, в зависимост от състоянието на устройството, от време на време да го избърсвате с влажна кърпа.

Внимание!

Изключвайте устройството от захранването, преди да го почистите!

Често задавани въпроси

Устройството не работи

Проверете кабелите и свързването на захранващия модул към мрежата. Ако сте използвали удължителен кабел на захранващия кабел, проверете правилна ли е полярността. Измерете захранването с мултиметър. Изходното напрежение при конектора трябва да бъде 15 V DC (+/- 1 V).

Картината не е ясна / звукът не е чист, устройството не звъни

Демонтирайте монитора или външното тяло с камера и го свържете с къс кабел, така че да елиминирате вероятността от прекъснат проводник в дома Ви.

След това проверете настройките на картината и звука (яркост, контраст, цвят, сила на звука).

Лещата се замъглява

Това се случва най-вече в студено време, когато се образува конденз поради разликата в температурата между стената и самото външно тяло. Ако върху лещата кондензира вода, препоръчваме Ви да почистите старателно външното тяло с камера и да промените мястото му на монтиране.

Внезапно позвъняване

Внезапното позвъняване е причинено от навлязла в камерата на външното тяло влага. Водата предизвиква къси съединения на контактите на прекъсвача на ключалката и устройството започва да звъни само. Препоръчваме Ви да демонтирате външното тяло с камера, да го изсушите внимателно и да го напръскате с воден репелент за електроника.

Висок звук (микрофония)

Източникът на микрофония е разсейването на звука, излизаш от външното тяло. Звукът се разсейва и влиза обратно в микрофона, където се усилва допълнително.

Може да решите този проблем, като намалите чувствителността на микрофона и силата на звука на високоговорителя. При външни тела с регулируеми елементи това става чрез завъртане на потенциометрите.

При външни тела без такива елементи за управление може да намалите силата на звука на микрофона механично, като пхнете парче мека пяна.

Устройството не отваря ключалката

Проверете правилно ли е окабеляването.

Измерете с мултиметър напрежението на клемите на ключалката.

Ключалката се нуждае от напрежение 12 V, за да се задейства. Ако напрежението е по-ниско, използвайте по-силни проводници за управляващия механизъм на ключалката.

Внезапно намаляване на чувствителността на микрофона

Проверете чист ли е отворът на микрофона или го почистете внимателно с тънък и тъп предмет.

Внимавайте да не повредите микрофона!



Не изхвърляйте електрически уреди с несортираните домакински отпадъци; предавайте ги в пунктовете за събиране на сортирани отпадъци. Актуална информация относно пунктовете за събиране на сортирани отпадъци може да получите от компетентните местни органи. При изхвърляне на електрически уреди на сметищата е възможно в подпочвените води да попаднат опасни вещества, които след това да преминават в хранителната верига и да увредят здравето на хората.

EMOS spol. s r. o. декларира, че EM-03M 2WIRE (H2050) отговаря на основните изисквания и други разпоредби на Директива. Оборудването може да се използва свободно в рамките на ЕС. Декларацията за съответствие е част от това ръководство и може да бъде намерена също на уебсайта <http://www.emos.eu/download>.

GARANCIJSKA IZJAVA

1. Izjavljamo, da jamčimo za lastnosti in brezhibno delovanje v garancijskem roku.
2. Garancijski rok prične teči z datumom izročitve blaga in velja 24 mesecev.
3. EMOS SI, d.o.o. jamči kupcu, da bo v garancijskem roku na lastne stroške odpravil vse pomanjkljivosti na aparatu zaradi tovarniške napake v materialu ali izdelavi.
4. Za čas popravila se garancijski rok podaljša.
5. Če aparat ni popravljen v roku 45 dni od dneva prijave okvare lahko prizadeta stranka zahteva novega ali vračilo plačanega zneska.
6. Garancija preneha, če je okvara nastala zaradi:
 - nestrokovnega-nepooblaščenega servisa
 - predelave brez odobritve proizvajalca
 - neupoštevanja navodil za uporabo aparata
7. Garancija ne izključuje pravic potrošnika, ki izhajajo iz odgovornosti prodajalca za napake na blagu.
8. Če ni drugače označeno, velja garancija na ozemeljskem območju Republike Slovenije.
9. Proizvajalec zagotavlja proti plačilu popravilo, vzdrževanje blaga, nadomestne dele in prikladne aparate tri leta po poteku garancijskega roka.
10. Naravna obraba aparata je izključena iz garancijske obveznosti. Isto velja tudi za poškodbe zaradi nepravilne uporabe ali preobremenitve.

NAVODILA ZA REKLAMACIJSKI POSTOPEK

Lastnik uveljavlja garancijski zahtevek tako, da ugotovljeno okvaro prijavi pooblaščenim delavnicam (EMOS SI, d.o.o., Rimska cesta 92, 3311 Šempeter v Savinjski dolini) pisno ali ustno. Kupec je odgovoren, če s prepozno prijavo povzroči škodo na aparatu. Po izteku garancijskega roka preneha pravica do uveljavljanja garancijskega zahtevka. Priložen mora biti potrjen garancijski list z originalnim računom.

EMOS SI, d.o.o. se obvezuje, da bo aparat zamenjal z novim, če ta v tem garancijskem roku ne bi deloval brezhibno.

ZNAMKA: _____ Set barvnega videotelefona

TIP: _____ EM-03M 2WIRE (H2050)

DATUM IZROČITVE BLAGA: _____

Servis: EMOS SI, d.o.o., Rimska cesta 92, 3311 Šempeter v Savinjski dolini, Slovenija
tel: +386 8 205 17 21
e-mail: naglic@emos-si.si